

STUDNIE KABLOWE



ROMOLD

# SPIS TREŚCI

## STUDNIE KABLOWE ROMOLD

ZGODNIE Z DUCHEM CZASU I PATRZĄC W PRZYSZŁOŚĆ	4
PRZEGLĄD PRODUKTÓW	6

## STUDNIE KABLOWE TYP ROM-BOX

ZALETY TECHNICZNE	8
ROM-BOX DLA SIECI SZEROKOPASMOWYCH	12
ROM-BOX - BEZPIECZNE ROZWIĄZANIA	14
ROM-BOX - INFORMACJE DOSTĘPNE OD RĘKI	15
ROM-BOX PODZIAŁ I NADBUDOWA	16
ROM-BOX Z POKRYWĄ Z WYRÓWNANIEM POZIOMU	18
ROM-BOX Z SAMOPOZIOMUJĄCĄ SIĘ POKRYWĄ SELFLEVEL®	22
ROM-BOX Z RAMĄ GÓRNĄ, DLA POKRYW DOSTĘPNYCH W HANDLU	23
ROM-BOX DLA SPECJALNYCH ZASTOSOWAŃ	24
ROM-BOX AKCESORIA	24

## STUDNIE KABLOWE TYP KS/FC

KS/FC OKRĄGŁE, WODOSZCZELNE, OBCIĄŻALNE DO KLASY D 400	26
KS 63/80, ELASTYCZNE MOŻLIWOŚCI WYKONANIA INSTALACJI	28
KS 80.63, WERSJA NISKA	30
FC 80.63/115 SBS, WERSJA WYSOKA, GOTOWA DO ZABUDOWY	32
KS 100.63, WERSJA NISKA	34
KS 100.63, WERSJA WYSOKA, GOTOWA DO ZABUDOWY	36

POKRYWY Z TWORZYWA	38
--------------------	----

POKRYWY DO STUDNI OKRĄGŁYCH	40
-----------------------------	----

AKCESORIA	42
-----------	----

## INSTRUKCJE MONTAŻU

DLA STUDNI ROM-BOX	43
DLA STUDNI TYP KS/FC	48



# STUDNIA KABLOWA ROMOLD

ZGODNIE Z DUCHEM CZASU I PATRZĄC W PRZYSZŁOŚĆ



## ELASTYCZNE ROZWIĄZANIA

Studnie kablowe ROMOLD to również rozwiązania dla indywidualnych zastosowań w wykonaniu specjalnym, zgodnie z preferencjami klienta.

## NIEWĄTPLIWIE

Użycie tworzywa jest doskonałą alternatywą dla tradycyjnych betonowych studni z powodu trwałości materiału i jego wielu korzyści np. absolutnej szczelności, wysokiej jakości materiału i efektywności kosztów. Studnie mogą być wyposażone w przykrycia do klasy D. Studnie kablowe PE i PP są w szczególności stosowane do kabli elektrycznych i światłowodowych, do sieci ciepłowniczych na terenach miejskich, do systemów oświetlenia, sygnalizacji i telekomunikacji. Pozwalają na szybką i bezpieczną instalację, proste przyłączenie rur, prostą integrację przewodów oraz kabli i jeżeli konieczne wykonanie w wersji absolutnie szczelnej.

## POLIETYLEN - POLIPROPYLEN

Przyjazny dla środowiska materiał spełnia wymogi aktualnie obowiązujących standardów i optymalnie podporządkowuje się procesom w odniesieniu do jego obróbki. ROMOLD używa 100% nowych materiałów. Polietylen i Polipropylen jest odporny w długim okresie czasu na działanie substancji chemicznych, obciążeń mechanicznych i zadrapań.



Aktualne informacje znajdują się pod adresem <http://studniapolimer.pl/kablowe.html>



Fachverband Fernmeldebau e.V.

ROMOLD ist Mitglied im Fachverband Fernmeldebau e.V., dem Zusammenschluss führender Unternehmen für Kabelbau und Kommunikationstechnik.



### NISKA WAGA

Szybki ręczny montaż bez konieczności wykorzystania ciężkiego sprzętu

### ELASTYCZNOŚĆ

Możliwość dostosowania do lokalnych warunków

### WODOSZCZELNOŚĆ I SZCZELNOŚĆ NA PIACH

Spełniają w tym zakresie wszystkie wymogi

### TRWAŁOŚĆ

Realna trwałość studni do 100 lat

### KOMPATYBILNOŚĆ

Możliwość podłączenia wszystkich powszechnie znanych rodzajów rur

### EKONOMICZNOŚĆ

Investycja w przyszłość z wyraźnymi korzyściami w ogólnym bilansie

Największy na świecie skład elementów i studni tworzywowych, gwarantowany krótki czas dostawy.



# STUDNIE KABLOWE ROMOLD

## PRZEGLĄD PRODUKTÓW

### ROM-BOX

PROSTOKĄTNA  
 MODUŁOWA  
 SZCZELNA NA PIASEK  
 OBCIĄŻALNA DO KLASY D 400  
 ELASTYCZNE WYMIARY



Typ ROM-Box	Wymiar w świetle dł x szer x wys mm <sup>1)</sup>	Pokrywa włazowa ROMOLD Rama stalowa / Pokrywa żeliwo sferoidalne			Pokrywa włazowa ROMOLD Rama stalowa / Pokrywa stal z betonem	
		Kl. B 125 EN 124	Kl. D 400 <sup>2)</sup> EN 124	Pokrywa łość sztuk	Kl. B 125 EN 124	Kl. D 400 <sup>2)</sup> EN 124
25/55	250 x 550 x wys					
30/30	300 x 300 x wys	X	X	1	X	X
40/40	400 x 400 x wys	X	X	1	X	X
40/90	400 x 900 x wys	X	X	2	X	X
40/115	400 x 1150 x wys	X	X	2	X	X
40/139	400 x 1390 x wys	X	X	3	X	X
40/160	400 x 1600 x wys	X	X	3	X	X
57/42	570 x 420 x wys	X	X	1	X	X
57/92	570 x 920 x wys	X	X	2	X	X
57/115	570 x 1150 x wys	X	X	2	X	X
57/142	570 x 1420 x wys	X	X	3	X	X
75/75	715 x 715 x wys	X	X	2	X	X
75/115	755 x 1125 x wys	X	X	3	X	X
75/155	755 x 1515 x wys	X	X	4	X	X
40/65 (ST)	400 x 650 x wys					
40/80 (ST)	400 x 800 x wys					
70/70 SL (ST) <sup>4)</sup>	750 x 750 x wys					
70/140 SL (ST) <sup>4)</sup>	750 x 1500 x wys					

### KS / FC

OKRĄGŁA  
 MONOLITYCZNA  
 WODOSZCZELNA  
 OBCIĄŻALNA DO KLASY D 400  
 RÓŻNE ROZMIARY



KS 63/80  
 DN 625 Strona 28



KS 80.63/60  
 DN 800 Strona 30

- 1) Wysokości zgodnie z tabelami produktów lub według uzgodnień  
 2) Statyka, wykonanie dla wszystkich dróg, obciążeń: drogi, chodniki, jezdnie, podjazdy do zakładów, wykonane w systemie (samopoziomowania) Selflevel®.  
 3) Dostępne również w wersji szczelnej na wody powierzchniowe  
 4) Do wszystkich prostokątnych pokryw włazowych dostępnych w handlu

Typ ROM-Box	Wymiar w świetle dł x szer x wys mm <sup>1)</sup>	Pokrywa włazowa ROMOLD Rama stalowa / Pokrywa stalowa, wypełnienie kostką brukową			System Selflevel® Kl. D 400 <sup>2)</sup> EN 124	Pokrywa włazowa dostępna w handlu <sup>3)</sup>		Teleskopowa rama typu U	Reg. wys. 5 cm maks.
		Kl. B 125 EN 124	Kl. D 400 <sup>2)</sup> EN 124	Deckel Stück		Kl. B 125 EN 124	Kl. D 400 <sup>2)</sup> EN 124		
25/55	250 x 550 x t					X			
30/30	300 x 300 x t	X	X	1					X
40/40	400 x 400 x t	X	X	1					X
40/90	400 x 900 x t	X	X	1				X	X
40/115	400 x 1150 x t	X	X	2				X	X
40/139	400 x 1390 x t	X	X	2				X	X
40/160	400 x 1600 x t	X	X	2				X	X
57/42	570 x 420 x t	X	X	1					X
57/92	570 x 920 x t	X	X	1				X	X
57/115	570 x 1150 x t	X	X	2					X
57/142	570 x 1420 x t	X	X	2				X	X
75/75	715 x 715 x t	X	X	1					X
75/115	755 x 1125 x t	X	X	2				X	X
75/155	755 x 1515 x t	X	X	3				X	X
40/65 (ST)	400 x 650 x t					X	X		
40/80 (ST)	400 x 800 x t					X	X		
70/70 SL (ST) <sup>4)</sup>	750 x 750 x t				X	X	X		
70/140 SL (ST) <sup>4)</sup>	750 x 1500 x t				X	X	X	X	



FCE 80.63/115 FIBS BS  
DN 800 Strona 32



KS 100.63/70  
DN 1000 Strona 34



KS 100.63/110 SBL  
DN 1000 Strona 36

# PRZEGLĄD SYSTEMU ROM-BOX

## ZALETY TECHNICZNE



Wypełnienie brukiem

Pokrywa z tworzywa

T-Bars

Pokrywa wieloelementowa

Rama z betonem



Rama górna (Profil-Z)



Blokada

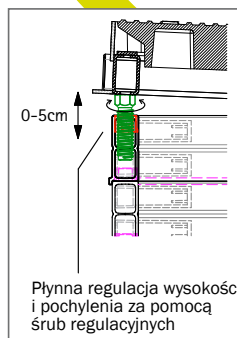

Płynna regulacja wysokość i pochylenia za pomocą śrub regulacyjnych

Regulacja poziomu



Akcesoria: wiertło koronkowe, zaślepka, klucz do podnoszenia pokrywy

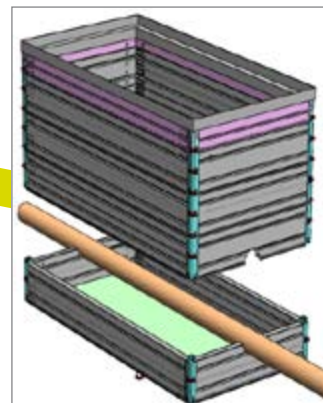

Możliwość nadbudowy





Zeskanuj kod QR aby otworzyć  
kwestionariusz obiektowy studni  
ROM-Box z ramą pod włązy  
dostępne w handlu.



Zeskanuj kod QR aby otworzyć  
kwestionariusz obiektowy studni  
ROM-Box z włączem ROMOLD.



Możliwość wiercenia w dowolnym miejscu, zgodnie z instrukcją



Możliwość wprowadzania rur pod kątem



Prostopadłe przyłączenie rur

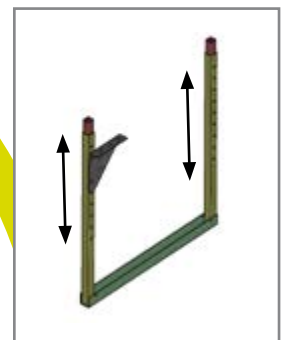

Rama teleskopowa w kształcie litery U



Drabina



Pokrywy w wyk. specjalnym

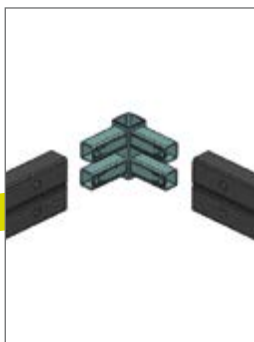

Podzielna w pionie, profil z narożnym łącznikiem, otwór drenażowy w płycie dolnej



## ROM-BOX

PROSTOKĄTNA, MODUŁOWA, OBCIĄŻALNA DO KLASY D 400



praktyczne akcesoria  
(uchwyt gniazda)



zaślepka szczelna na  
piasek



### CHARAKTERYSTYKA

- elastyczna wysokość
- dostosowanie wysokości i szerokości (dla dostępnych w handlu przykryć)
- elastyczne wprowadzenia rur (położenie, średnica)
- klasa B 125
- klasa D 400 statycznie
- klasa D 400 z włazem samopoziomującym Selflevel®
- bezstopniowe wyrównanie wysokości i pochylenia
- podzielna bez użycia narzędzi
- oszczędność miejsca: max. grubość ścianki 60 mm

### WARTO WIEDZIEĆ

Studnia kablowa ROMOLD ROM-BOX jest idealną alternatywą dla tradycyjnych betonowych studni kablowych. Łączy w sobie stabilność (do klasy D 400), wymiary dla standardowych systemów betonowych z elastycznym łatwym i szybkim montażem charakterystycznym dla systemów tworzywowych. ROM-BOX stosowany, jako studnia dla przeciągania kabli lub jako studnia rozdzielcza.



Aktualne informacje znajdują się pod adresem <http://studniapolimer.pl/rom-box.html>

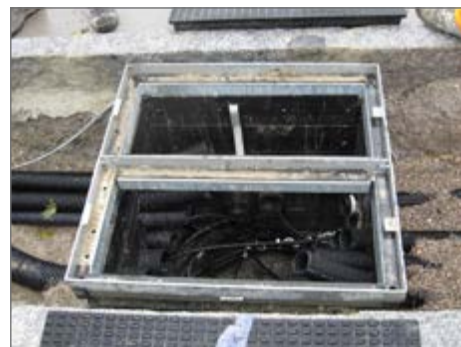

## PRZYKŁADOWY TEKST SPECYFIKACJI TECHNICZNEJ

Studnia kablowa z tworzywa typ ROM-Box 57/42,

Studnia kablowa z tworzywa wykonana z polipropylenu (PP), prostokątna, szczelna na piasek, z dwuciennych profili (grubość 40 mm) z gładką powierzchnią zewnętrzną w elementach montażowych 100 lub 200 mm. Możliwość 100% recyklingu. Pionowe mocowanie profili do siebie odbywa się poprzez odpinane połączenia zaciskowego elementów narożnych co umożliwia prostą nadbudowę konstrukcji nośnej pustych kanałów.

Aby zagwarantować wysoki stopień elastyczności, puste połączenia przewodów możliwe są do wykonania na miejscu budowy za pomocą wiertła koronowego i nie muszą być umieszczane w z góry określonych miejscach.

Poziome mocowanie do siebie profili ściennych w poziomie zapewnia blokada narożnych elementów ryglujących. Podłączenia rur lub kabli, szczelne na piasek, można wykonać fabrycznie lub na budowie z zastosowaniem zaślepek dostępnych opcjonalnie dla średnic DN 50, DN 110 oraz DN 160, które można również dostosować do pośrednich średnic rur lub kabli tj. DN 63, DN 90, DN 125, DN 140. W przypadku napływu wód powierzchniowych, gładka podstawa studni zapewnia możliwość fabrycznego lub ręcznego wykonania otworów odpływowych.

Pokrywa włazu kablowego z odporną na skręcanie ramą wykonaną ze stali ocynkowanej ogniowo, podpora z elastomeru obwodowego, z pokrywą (elementy pokrywy) wykonaną z żeliwa sferoidalnego z żeliwa szarego o powierzchni strukturalnej, zamykana na klucz, otwór do podnoszenia z plastikowym ogranicznikiem, puste wgłębienie na tabliczki z napisem dostosowanym do potrzeb klienta.

Dodatkowe wyposażenie:

- Regulacja wysokości oraz pochylecia studni za pomocą specjalnych śrubunków w elementach narożnych 0-50 mm,
- Właz żeliwny– klasa B125 zgodny z PN-EN 124 (jeden element)
- Właz żeliwny– klasa D400 zgodny z PN-EN 124 (jeden element)
- Właz do wypełnienia kostką (jeden element),  
o Klasa B 125    o Klasa D 400
- Właz z wypełnieniem betonowym (jeden element),  
o Klasa B 125    o Klasa D 400
- Wielofunkcyjny klucz, do zamykania i regulacji włączów,
- Zaśleпки z tworzywa do montażu rur i kabli DN, 50, DN 100 oraz DN 160
- Zatyczki z tworzywa zabezpieczające śruby
- Tabliczki informacyjne zawierające logo firmy

wymiar w świetle (dł x sz): 419 x 569 mm

wymiar zewnętrzny (dł x sz x wys) 499 x 649 x wys =  
..... mm

Studnia ROM-BOX zmontowana wraz z koniecznym osprzętem oraz załączonym włazem.

Produkt: ROMOLD typ ROM-Box lub równoważny.

# ROM-BOX

## ROM-BOX HIGH-SPEED DLA SIECI SZEROKOPASMOWYCH



### PROSTOKĄTNA I MODUŁOWA OBCIĄŻALNA DO KLASY D400

- + Swoboda w doborze wysokości
  - + Elastyczność w doborze wielkości - zależy od wybranych włazów
  - + Swoboda w wykonywaniu połączeń i średnicach włączenia rur
  - + Bezstopniowa regulacja wysokości i nachylenia względem terenu
  - + Łatwy montaż i demontaż celem dopasowania do terenu
  - + Niewielka grubość ścianek (maksymalna powierzchnia wewnętrzna)
  - + Przystosowanie do potrzeb klienta - zestaw dodatkowych akcesoriów oraz narzędzi
- 
- = Zastosowanie ROM-BOX prowadzi do efektywnej oszczędności kosztów.

- + **DOBRA CENA ZAKUPU**
- = **PROFESJONALNA ALTERNATYWA DLA BETONU**



Aktualne informacje znajdują się pod adresem  
<http://studniapolimer.pl/rom-box.html>



## WSZYSTKIE KABLE ODPOWIEDNIO ROZMIESZCZONE

W dużej części Europy układa się coraz więcej nowych kabli światłowodowych, wiele firm telekomunikacyjnych przebudowuje i unowocześnia sieci, tym samym stare studnie muszą zostać wymienione.

W studni ROM-Box wszystkie kable można optymalnie rozlokować i jednocześnie mieć do nich zawsze bezproblemowy dostęp.



Kable będą wdmuchiwane



Zabudowana studnia z różnymi rodzajami okablowania

# BEZPIECZEŃSTWO JEST NAJWAŻNIEJSZE

## ZDALNY MONITORING STUDNI KABLOWYCH



### BEZPIECZEŃSTWO ZNACZY PEWNOŚĆ

Bezpieczeństwo wraz z rozwojem sieci kablowych oraz infrastruktury elektrycznej staje się coraz ważniejszym elementem.

Awarie infrastruktury mogą prowadzić do strat gospodarczych oraz poważnych zakłóceń w sektorze prywatnym.

Rozwiązaniem tych problemów jest zastosowanie studni ROM-Box, które są wyposażane opcjonalnie w systemy zamykania włazów oraz pasywne czujniki chroniące przed dostępem osób nieupoważnionych.

Wiemy, że nie istnieje 100% zabezpieczenie przed świadomą niepowołaną ingerencją osób trzecich, ale mimo to uważamy, że rozwiązania oferowane przez nas są krokiem we właściwym kierunku.

Nasz zespół ROM-Box doradzi w kwestii zastosowania takich urządzeń.

### CZUJNIKI TO BEZPIECZEŃSTWO

Najlepsza ochrona kosztownej infrastruktury:

Optyczno-mechaniczne czujniki powiązane z systemem optycznej techniki pomiarowej sygnalizują alarmem każdy nieautoryzowany dostęp do studni. Dodatkowo zintegrowany system pomiarowy jest w stanie ocenić dokładnie do jakiej studni lub czujnika nastąpił dostęp.

Dzięki monitorowanemu przez te czujniki kanałowi kablowemu zawsze zapewnione jest natychmiastowe wykrycie i bezpośrednia reakcja na wszelkie nieupoważnione ingerencje we wrażliwą infrastrukturę.

# Z ROM-BOXEM TRZYMACIE ZAWSZE RĘKE NA PULSIE

## INFORMACJE DOSTĘPNE OD RĘKI



### SZYBKO I WYCZERPUJĄCO

Nasz zespół ROM-Box poinformuje Państwa, jak szybko i łatwo pracować z naszymi produktami. Odwiedź nas na najważniejszych wydarzeniach targowych i pokazach na terenie Europy.

Tutaj dowiesz się także, gdzie możesz się z nami spotkać lub skontaktować z odpowiedzialnym przedstawicielem handlowym.



Odwiedzajcie nas na różnych imprezach fachowych, a przede wszystkim na targach ANGA COM w Kolonii

# ROM-BOX

## PODZIAŁ I NADBUDOWA



### WŁAŚCIWOŚCI

#### MATERIAŁ:

- Polipropylen (PP), w 100% nowy materiał
- Charakteryzuje się dużą elastycznością
- Odporny na mineralne substancje zawierające olej i wpływ gruntu
- Odporny na wysokie temperatury od układania asfaltu

#### INSTALACJA:

- Możliwość dostosowania do każdego kabla i wiązki
- Na najtrudniejszych trasach i skrzyżowaniach
- Zwłaszcza w obszarach miejskich
- Elementy łatwe w transporcie
- Instalacja bez ciężkiego sprzętu

#### PODZIELNOŚĆ I NADBUDOWA:

- Dla istniejących tras linii energet. (kabel, rura ochrona kabla i przewód), w danym miejscu łatwo i bez użycia narzędzi rozdzielić studnię, używając rozpinanego połączenia klipsowego

#### WYMAGANIA MIEJSCA INSTALACJI:

- Optymalne grubości ścianek maks. 60 mm
- Małe wymagania przestrzeni instalacyjnej przy

jednocześnie dużych wymiarach w świetle, co daje ogromną przewagę przy instalacji w terenach śródmiejskich

#### MONTAŻ RUR:

- Otwory wlotowe na kabel lub rurę osłonową i kabel rozmiarach nominalnych mogą zostać wykonane fabrycznie lub przez wykonawcę na budowie
- Dostępne są zaślepki, elementy prowadzące kable (np. Flatliner), uchwyty, złączki

#### ZMIENNE:

- Wysokość, długość i szerokość
- Elementy składowe o wysokości 10 i 20 cm
- Dokładna adaptacja do poziomego gruntu za pomocą systemu śrub regulacyjnych
- Dla każdego dostępnego w handlu wałka prostokątnego pokrycie można dostosować bez dodatkowych kosztów

#### BEZPIECZEŃSTWO:

- Pokrywa wykonana z ciągliwego żeliwa sferoidalnego o strukturalnej powierzchni, bezpiecznie zamykana
- Wygłuszająca nakładka elastomerowa

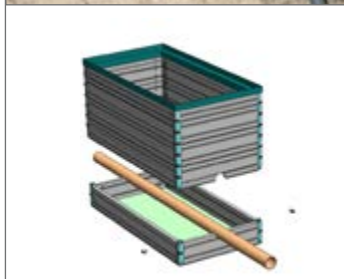

w wykonanej ze stali ocynkowanej ramie obudowy włazu

- Pokrywy włazowe do wypełnienia betonem lub brukiem dopasowane do poziomu terenu

#### KOMPAKTOWOŚĆ:

- Zabezpieczona przed otwarciem pokrywa ROMOLD
- Elementy ramy zabezpieczone przed unoszeniem w pionie przez system klipsów ROMOLD
- Łączniki narożne zapobiegają poziomemu przemieszczeniu elementów ramy

#### IDENTYFIKACJA:

- Możliwe jest umieszczenie na pokrywie charakterystycznej żeliwnej etykiety identyfikacyjnej

#### PRAKTYCZNOŚĆ:

- Wykonana fabrycznie wewnętrzna obudowa ułatwiająca montaż, umożliwia dopasowanie wysokości poprzez wypełnienie zaprawą

#### ZAGĘSZCZENIE:

- Łatwe zagęszczanie materiału wypełniającego dzięki gładkiej ścianie na zewnątrz

#### SZYBKOŚĆ:

- Krótkie terminy dostaw studni
- Szybka i łatwa instalacja zapewniająca bezpieczeństwo i postęp budowy

#### NISKA WAGA ELEMENTÓW:

- Szybki montaż, możliwość instalacji ręcznej

#### PRAKTYCZNOŚĆ:

- Przyłączenia rurowe DN 40 - DN 160 prefabrykowane lub wykonanie na miejscu budowy
- Modułowa konstrukcja
- Łatwa podzielność dzięki nowemu systemowi klipsów łączeniowych
- Możliwość instalacji na istniejących rurociągach
- Płynna regulacja wysokości i kąta nachylenia

#### POKRYWY:

- Klasa B 125 i D 400 statyczna, bezpośrednie obciążenie, z mechanizmem blokującym
- Klasa D 400 dynamiczna z systemem Selflevel®, wraz z mechanizmem blokującym



# ROM-BOX

## Z WYRÓWNANIEM POZIOMU

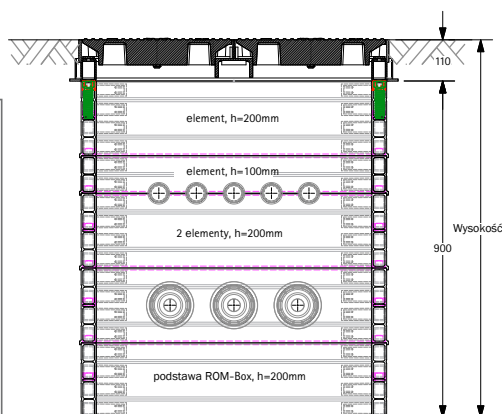
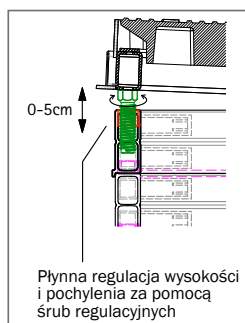

dokładne dopasowanie do poziomu terenu za pomocą 4 śrub.

### ROM-Box 30/30, dostępny z pokrywą z wyrównaniem poziomym

Wysokość cm	Waga kg	Kl. B / Cena	Waga kg	Kl. D / Cena	Artykuł
71-76	53,7	na zapytanie	53,7	na zapytanie	ROM BOX 30 30 76 B/D
81-86	56,2	na zapytanie	56,2	na zapytanie	ROM BOX 30 30 86 B/D
91-96	58,4	na zapytanie	58,4	na zapytanie	ROM BOX 30 30 96 B/D
101-106	60,9	na zapytanie	60,9	na zapytanie	ROM BOX 30 30 106 B/D
111-116	63,2	na zapytanie	63,2	na zapytanie	ROM BOX 30 30 116 B/D

### ROM-Box 40/40, dostępny z pokrywą z wyrównaniem poziomym

Wysokość cm	Waga kg	Kl. B / Cena	Waga kg	Kl. D / Cena	Artykuł
71-76	75,8	na zapytanie	75,8	na zapytanie	ROM BOX 40 40 76 B/D
81-86	78,8	na zapytanie	78,8	na zapytanie	ROM BOX 40 40 86 B/D
91-96	81,6	na zapytanie	81,6	na zapytanie	ROM BOX 40 40 96 B/D
101-106	84,3	na zapytanie	84,3	na zapytanie	ROM BOX 40 40 106 B/D
111-116	87,4	na zapytanie	87,4	na zapytanie	ROM BOX 40 40 116 B/D

### ROM-Box 40/90, dostępny z ramą U i pokrywą z wyrównaniem poziomym

Wysokość cm	Waga kg	Kl. B / Cena	Waga kg	Kl. D / Cena	Artykuł
71-76	106,3	na zapytanie	138,3	na zapytanie	ROM BOX 40 90 76 B/D
81-86	110,7	na zapytanie	142,7	na zapytanie	ROM BOX 40 90 86 B/D
91-96	114,7	na zapytanie	146,7	na zapytanie	ROM BOX 40 90 96 B/D
101-106	119,1	na zapytanie	151,1	na zapytanie	ROM BOX 40 90 106 B/D
111-116	123,1	na zapytanie	155,1	na zapytanie	ROM BOX 40 90 116 B/D

### ROM-Box 40/115, dostępny z ramą U i pokrywą z wyrównaniem poziomym

Wysokość cm	Waga kg	Kl. B / Cena	Waga kg	Kl. D / Cena	Artykuł
71-76	135,0	na zapytanie	181,0	na zapytanie	ROM BOX 40 115 76 B/D
81-86	140,1	na zapytanie	186,1	na zapytanie	ROM BOX 40 115 86 B/D
91-96	144,8	na zapytanie	190,8	na zapytanie	ROM BOX 40 115 96 B/D
101-106	149,9	na zapytanie	195,9	na zapytanie	ROM BOX 40 115 106 B/D
111-116	154,5	na zapytanie	200,5	na zapytanie	ROM BOX 40 115 116 B/D

ROM-Box Typ 40/65 możliwy w wykonaniu indywidualnym.



### ROM-Box 40/139, dostępny z ramą U i pokrywą z wyrównaniem poziomym

Wysokość cm	Waga kg	Kl. B / Cena	Waga kg	Kl. D / Cena	Artykuł
71-76	159,6	na zapytanie	207,6	na zapytanie	ROM BOX 40 139 76 B/D
81-86	165,4	na zapytanie	213,4	na zapytanie	ROM BOX 40 139 86 B/D
91-96	170,6	na zapytanie	218,6	na zapytanie	ROM BOX 40 139 96 B/D
101-106	176,4	na zapytanie	224,4	na zapytanie	ROM BOX 40 139 106 B/D
111-116	181,5	na zapytanie	229,5	na zapytanie	ROM BOX 40 139 116 B/D

### ROM-Box 57/42, dostępny z pokrywą z wyrównaniem poziomym

Wysokość cm	Waga kg	Kl. B / Cena	Waga kg	Kl. D / Cena	Artykuł
71-76	71,2	na zapytanie	93,2	na zapytanie	ROM BOX 57 42 76 B/D
81-86	74,8	na zapytanie	96,8	na zapytanie	ROM BOX 57 42 86 B/D
91-96	78,0	na zapytanie	100,0	na zapytanie	ROM BOX 57 42 96 B/D
101-106	81,5	na zapytanie	103,5	na zapytanie	ROM BOX 57 42 106 B/D
111-116	84,7	na zapytanie	106,7	na zapytanie	ROM BOX 57 42 116 B/D

### ROM-Box 57/92, dostępny z ramą typu U i pokrywą z wyrównaniem poziomym

Wysokość cm	Waga kg	Kl. B / Cena	Waga kg	Kl. D / Cena	Artykuł
71-76	135,7	na zapytanie	179,7	na zapytanie	ROM BOX 57 92 76 B/D
81-86	140,7	na zapytanie	184,7	na zapytanie	ROM BOX 57 92 86 B/D
91-96	145,1	na zapytanie	189,1	na zapytanie	ROM BOX 57 92 96 B/D
101-106	150,0	na zapytanie	194,0	na zapytanie	ROM BOX 57 92 106 B/D
111-116	154,5	na zapytanie	198,5	na zapytanie	ROM BOX 57 92 116 B/D

### ROM-Box 57/115, dostępny z ramą typu U i pokrywą z wyrównaniem poziomym

Wysokość cm	Waga kg	Kl. B / Cena	Waga kg	Kl. D / Cena	Artykuł
71-76	156,3	na zapytanie	182,3	na zapytanie	ROM BOX 57 115 76 B/D
81-86	161,9	na zapytanie	187,9	na zapytanie	ROM BOX 57 115 86 B/D
91-96	167,0	na zapytanie	193,0	na zapytanie	ROM BOX 57 115 96 B/D
101-106	172,6	na zapytanie	198,6	na zapytanie	ROM BOX 57 115 106 B/D
111-116	177,7	na zapytanie	203,7	na zapytanie	ROM BOX 57 115 116 B/D

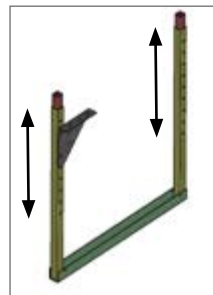

Rama typu U dla ROM-Box - regulacja wysokości poprzez teleskopowe listwy pionowe. Wysokość 80 - 130 cm lub 120 - 200 cm, z konsolą kabli.

### ROM-Box 57/142, dostępny z ramą typu U i pokrywą z wyrównaniem poziomym

Wysokość cm	Waga kg	Kl. B / Cena	Waga kg	Kl. D / Cena	Artykuł
71-76	188,9	na zapytanie	259,9	na zapytanie	ROM BOX 57 142 76 B/D
81-86	195,3	na zapytanie	266,3	na zapytanie	ROM BOX 57 142 86 B/D
91-96	202,5	na zapytanie	273,5	na zapytanie	ROM BOX 57 142 96 B/D
101-106	207,3	na zapytanie	278,3	na zapytanie	ROM BOX 57 142 106 B/D
111-116	213,0	na zapytanie	284,0	na zapytanie	ROM BOX 57 142 116 B/D

### ROM-Box 75/75, dostępny z pokrywą z wyrównaniem poziomym

Wysokość cm	Waga kg	Kl. B / Cena	Waga kg	Kl. D / Cena	Artykuł
71-76	135,5	na zapytanie	163,5	na zapytanie	ROM BOX 75 75 76 B/D
81-86	140,5	na zapytanie	168,5	na zapytanie	ROM BOX 75 75 86 B/D
91-96	143,1	na zapytanie	171,1	na zapytanie	ROM BOX 75 75 96 B/D
101-106	148,1	na zapytanie	176,1	na zapytanie	ROM BOX 75 75 106 B/D
111-116	150,7	na zapytanie	178,7	na zapytanie	ROM BOX 75 75 116 B/D

Przebudowa istniejących kanałów kablowych



Element wznosny h = 20 cm z otworami wlotowymi DN 110 na wszystkie strony wraz z korkami uszczelniającymi



### ROM-Box 75/115 dostępny z ramą typu U i pokrywą z wyrównaniem poziomym

Wysokość cm	Waga kg	Kl. B / Cena	Waga kg	Kl. D / Cena	Artykuł
71–76	209,4	na zapytanie	251,4	na zapytanie	ROM BOX 75 115 76 B/D
81–86	215,6	na zapytanie	257,6	na zapytanie	ROM BOX 75 115 86 B/D
91–96	220,9	na zapytanie	262,9	na zapytanie	ROM BOX 75 115 96 B/D
101–106	227,1	na zapytanie	269,1	na zapytanie	ROM BOX 75 115 106 B/D
111–116	231,5	na zapytanie	274,4	na zapytanie	ROM BOX 75 115 116 B/D

### ROM-Box 75/155 dostępny z ramą typu U i pokrywą z wyrównaniem poziomym

Wysokość cm	Waga kg	Kl. B / Cena	Waga kg	Kl. D / Cena	Artykuł
71–76	266,3	na zapytanie	322,3	na zapytanie	ROM BOX 75 155 76 B/D
81–86	273,6	na zapytanie	329,6	na zapytanie	ROM BOX 75 155 86 B/D
91–96	279,8	na zapytanie	335,8	na zapytanie	ROM BOX 75 155 96 B/D
101–106	287,1	na zapytanie	343,1	na zapytanie	ROM BOX 75 155 106 B/D
111–116	293,3	na zapytanie	349,3	na zapytanie	ROM BOX 75 155 116 B/D

Dostosowanie studnie ROM-Box do istniejącej infrastruktury kablowej



# ROM-BOX

## Z SAMOPOZIOMUJĄCĄ SIĘ POKRYWĄ SELFLEVEL®

### ROM-Box 70/70 SL z pokrywą SELFLEVEL®

Wysokość cm	Waga kg	Kl. D / Cena	Artykuł
77,4–83,5	200,9	na zapytanie	ROM BOX 70 70 83 SL D
87,4–93,5	207,2	na zapytanie	ROM BOX 70 70 93 SL D
97,4–103,5	211,1	na zapytanie	ROM BOX 70 70 103 SL D
107,4–113,5	217,4	na zapytanie	ROM BOX 70 70 113 SL D
117,4–123,5	221,3	na zapytanie	ROM BOX 70 70 123 SL D

### ROM-Box 70/140 SL z pokrywą SELFLEVEL® i ramą U

Wysokość cm	Waga kg	Kl. D / Cena	Artykuł
77,4–83,5	360,6	na zapytanie	ROM BOX 70 140 83 SL D
87,4–93,5	369,0	na zapytanie	ROM BOX 70 140 93 SL D
97,4–103,5	374,7	na zapytanie	ROM BOX 70 140 103 SL D
107,4–113,5	383,1	na zapytanie	ROM BOX 70 140 113 SL D
117,4–123,5	388,8	na zapytanie	ROM BOX 70 140 123 SL D

### Dynamiczna klasa D 400 z pokrywą Selflevel

Nakładana pokrywa studni kablowej

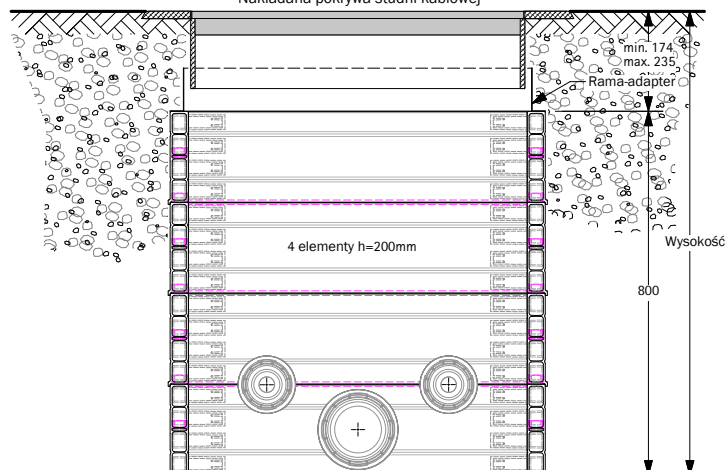

# ROM-BOX

DLA POKRYW DOSTĘPNYCH W HANDLU



Rama górna dla pokryw studni kablowych dostępnych w handlu

## ROM-Box 40/65 ST, z ramą górną, bez pokryw

Wysokość cm <sup>1</sup>	Waga kg	Kl. B lub D / Cena	Artikelbezeichnung
60	34,4	na zapytanie	ROM BOX 40 65 60 ST
70	39,6	na zapytanie	ROM BOX 40 65 70 ST
80	42,5	na zapytanie	ROM BOX 40 65 80 ST
90	47,7	na zapytanie	ROM BOX 40 65 90 ST
100	50,6	na zapytanie	ROM BOX 40 65 100 ST

## ROM-Box 70/70 ST, z ramą górną, bez pokryw

Wysokość cm <sup>1</sup>	Waga kg	Kl. B lub D / Cena	Artikelbezeichnung
60	44,1	na zapytanie	ROM BOX 70 70 60 ST
70	50,3	na zapytanie	ROM BOX 70 70 70 ST
80	54,1	na zapytanie	ROM BOX 70 70 80 ST
90	60,3	na zapytanie	ROM BOX 70 70 90 ST
100	64,1	na zapytanie	ROM BOX 70 70 100 ST

## ROM-Box 70/140 ST, z ramą górną, z ramą U, bez pokryw

Wysokość cm <sup>1</sup>	Waga kg	Kl. B oder D / Cena	Artikelbezeichnung
60	80,4	na zapytanie	ROM BOX 70 140 60 ST
70	88,8	na zapytanie	ROM BOX 70 140 70 ST
80	94,5	na zapytanie	ROM BOX 70 140 80 ST
90	102,9	na zapytanie	ROM BOX 70 140 90 ST
100	108,6	na zapytanie	ROM BOX 70 140 100 ST

<sup>1</sup> wysokość bez pokryw

\* Cena kalkulowana indywidualnie po podaniu wymiarów pokryw

ROM-Box typ 25/55 oraz typ 40/80 ST na zapytanie



Rama górna (Profil-Z) dostosowana do posadowienia pokryw dostępnych w handlu

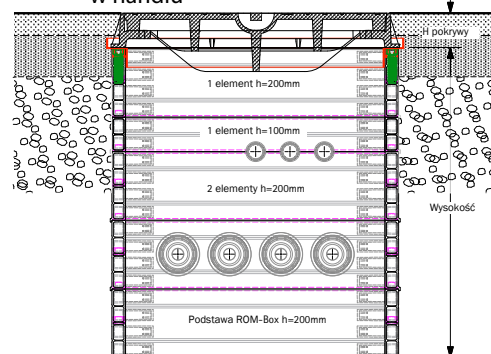

# ROM-BOX

## DO SPECJALNYCH ZASTOSOWAŃ



ROM-Box do prefabrykowanego zestawu armatury gazowej.



ROM-Box do armatury przesyłowej w sieciach ciepłowniczych.



ROM-Box do sieci ciepłowniczych.

## AKCESORIA ROM-BOX

Artykuł	Szczegóły	Cena
KSRB-ZAŚ 50	Zaślepka 50 mm z tworzywa dla systemu ROM-Box	
KSRB-ZAŚ 110/40	Zaślepka 110 mm z tworzywa dla systemu ROM-Box	
KSRB-ZAŚ 160/110	Zaślepka 160 mm z tworzywa dla systemu ROM-Box	
KSRB-CSS 51/65	Wiertło koronkowe dla ROM-Box, śr. nominalna 51 mm, głębokość 65 mm	
KSRB-CSS 111/65	Wiertło koronkowe dla ROM-Box, śr. nominalna 111 mm, głębokość 65 mm	
KSRB-CSS 161/65	Wiertło koronkowe dla ROM-Box, śr. nominalna 161 mm, głębokość 65 mm	
CSA2	Adapter dla wiertła koronkowego	
AS ROM-Box	Klucz do podnoszenia pokrywy ROM-Box	
AS ROM-Box SL	Klucz do podnoszenia pokrywy ROM-Box SL	
US-3 ROM-Box SD	Uniwersalny klucz do pokryw ROM-Box	
Podn.ROM-Box	Urządzenie wspomagające podnoszenie studni ROM-Box	
Multi-gniazdo	Multi gniazdo wlotowe od DN 110 do DN 40 i DN 50	
Element uszczelniający DN 50	Gniazdo wlotu z uszczelką, podzielne, dla DN 50 mm	
Element uszczelniający DN 110	Gniazdo wlotu z uszczelką, podzielne, dla DN 110 mm	
Drabina	Drabina włazowa ze stali	
	Drabina włazowa z tworzywa	
Uchwyt gniazda	Uchwyt gniazda wlotu	
KSRB-PP-Płyta montażowa	Płyta montażowa do montażu gniazd, uchwytów gniazd etc.	
Zestaw montażowy ROM-Box V1	Wiertła $\varnothing$ 51 mm, $\varnothing$ 111 mm, $\varnothing$ 126 mm, $\varnothing$ 161 mm, klucz imbusowy, śrubokręt, nóż rzemieślniczy, biały ołówek, 4 klipsy, 4 zatyczki uszczelniające, w walizce przystosowanej do warunków na budowie	
Zestaw montażowy ROM-Box V2	Wiertła $\varnothing$ 51 mm, $\varnothing$ 111 mm, $\varnothing$ 161 mm, klucz imbusowy, śrubokręt, nóż rzemieślniczy, biały ołówek, 4 klipsy, 4 zatyczki uszczelniające, w walizce przystosowanej do warunków na budowie	

# ROM-BOX

## AKCESORIA



## ZABEZPIECZENIA / BLOKADY



Sześciokąt



Telenet



ROM-Box Bolt4



Zestaw montażowy ROM-Box V1

## ZESTAW MONTAŻOWY ROM-BOX

Praktyczny zestaw w skrzynce narzędziowej, przewidziany do użytku na placu budowy. W zależności od tego, które wiertła są potrzebne, ROMOLD oferuje zestaw V1 lub zestaw V2.



Zaślepka

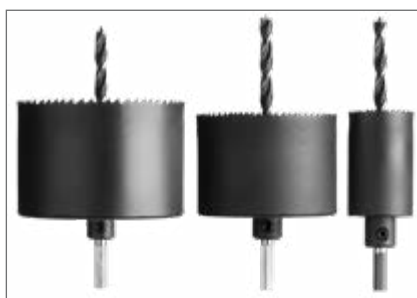

Wiertło koronkowe



Klucz do podnoszenia pokrywy



# STUDNIE KABLOWE TYP KS

OKRĄGŁE, WODOSZCZELNE, OBCIĄŻALNE DO KLASY D 400



## WARTO WIEDZIEĆ

Okrągłe studnie kablowe ROMOLD stanowią trwałe wodoszczelne rozwiązanie dla sieci kablowych. Łączą one stabilność (do klasy D 400) i wodoszczelność z elastycznością nowoczesnych systemów tworzyw sztucznych.

Wodoszczelne (0,5 bar), elastyczne przyłączenia rur z tworzywa sztucznego w tolerancji +/- 5° poprzez uszczelkę wargową z elastomeru typ IS. Uszczelka w zakresie średnic (od 32 do 200 mm). Połączenie można być wykonane w dowolnym miejscu.

W systemie wodoszczelnym należy zastosować szczelną pokrywę. W przypadku wód gruntowych nie są konieczne żadne dodatkowe czynności budowlane zabezpieczające studnię przed działaniem sił wyporu. Studnie kablowe mają zastosowanie, jako studnie dla kabli sterowniczych, telekomunikacyjnych, energetycznych, urządzeń rozdzielczych, itp.

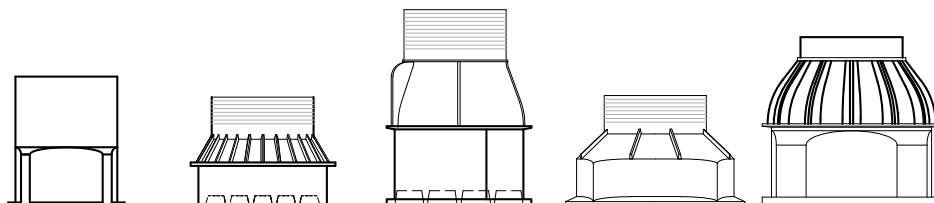

max. ilość podłączeń na stronę	KS 63/80	KS 80.63/60	FCE 80.63/115	KS 100.63/70	KS 100.63/110
IS 40, IS 50	9	2	2	> 10	> 10
IS 90	6	1	2	9	8
IS 110	4	1	2	5	6
IS 125	4	-	2	4	6
IS 160	2	-	1	3	4
IS 200	1	-	1	-	2



## WŁAŚCIWOŚCI

### MATERIAŁ:

- Polietylen (PE), 100 % nowy materiał
- charakteryzuje się elastycznością
- Odporny na mineralne substancje zawierające olej i wpływy gruntu
- duża odporność na wysokie temperatury od układania asfaltu

### INSTALACJA:

- łatwy transport
- bez konieczności stosowania podnośników

### WPROWADZENIE:

- otwory (dla kabla, rury osłonowej kabla i przewodów) o żądanej średnicy nominalnej mogą być wykonane u producenta lub na budowie
- dostępne powiązane elementy uszczelniające (wodoszczelność do 0,5 bar).

### WYMAGANIA MIEJSCA INSTALACJI:

- zoptymalizowane grubości ścianek, montaż wymaga niewielkiej powierzchni przy maks. rozmiarach w świetle – absolutna zaleta w przypadku instalacji w obszarach miejskich

### ZMIENNOŚĆ:

- w średnicach i wysokościach
- dopasowanie wysokości studni do poziomu terenu poprzez przycięcie górnego elementu

### OBCIĄŻENIA:

- zgodnie z EN 124, klasa B 125, klasa D 400

### SZYBKOŚĆ:

- krótki czas dostawy w wystarczających ilościach
- szybka i łatwa instalacja zapewnia ciągły postęp budowlany

### STOPNIE WŁAZOWE:

- w studniach DN 800 i DN 1000
- zgodnie z EN 13101 i DIN 1264-2
- odporne na korozję
- odległość między stopniami 25 cm
- antypoślizgowa, profilowana powierzchnia



Aktualne informacje znajdują się pod adresem <http://studniapolimer.pl/kablowe.html>



# STUDNIA KABLOWA KS 63/80

ELASTYCZNE MOŻLIWOŚCI WYKONANIA INSTALACJI



Zarząd Lasów: wymaganie całkowicie szczelnych studni kablowych dla instalacji wzdłuż leśnych dróg.



## PRZYKŁADOWY TEKST SPECYFIKACJI TECHNICZNEJ

Studnia kablowa DN 625, H= 80 cm

Studnie kablowe PE DN 625, wodoszczelne, w 100% z nowego materiału bez surowców wtórnych. Wysokość: 45-80 cm.

System ROMOLD lub równoważny.

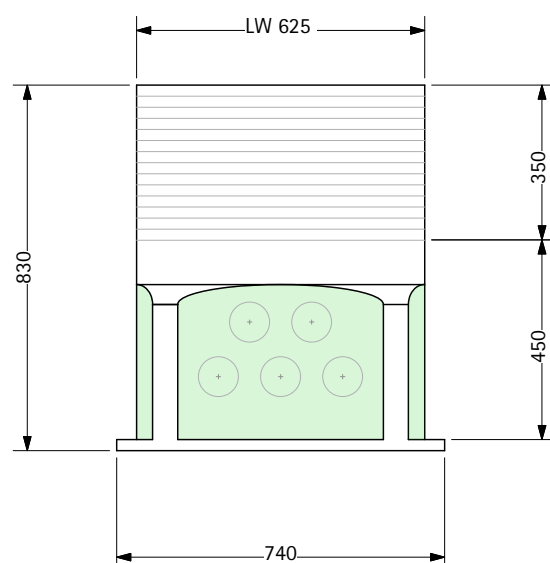



W Salzburgu zdecydowano o zastosowaniu studni kablowych ROMOLD ze względu na łatwość użytkowania i elastyczność opcji podłączenia.

## DN 625

POKRYWY  
WŁAZOWE  
STRONA 38

Wysokość cm	Szczegóły	Artykuł	Cena
45-80	Studnia kablowa PE DN 625	KS 63/80	

### PROJEKTY ZE STUDNIAMI ROMOLD

Miasto Salzburg: ze względu na brak możliwości zatrzymania ruchu kołowego w okolicach terenu budowy, nie można było użyć koparki. Lekka studnia kablowa PE ROMOLD z łatwością mogła być zamontowana ręcznie. Do studni przyłączono różne średnice rur kablowych. Średnica oraz ilość rur kablowych była znana wcześniej. Do instalacji zostały użyte wiertła koronkowe o średnicach 32, 50 i 110 na stronę. Do studni zostały podłączone rury karbowane oraz PVC. W podstawie studni przy pomocy wiertła krokowego został wykonany również otwór odwodnienia - drenażu. Wysokość studni można było szybko i łatwo dostosować przez przycięcie

stożka szlifierką kątową wzdłuż zaznaczonych linii, z dokładnością do 1 centymetra. Prace murarskie czy wyrównujące nie były konieczne.

Zarząd Lasów: wymaganie całkowicie szczelnych studni kablowych dla instalacji wzdłuż leśnych dróg.

 Aktualne informacje znajdują się pod adresem <http://studniapolimer.pl/ks63-80.html>



Zeskanuj kod QR aby otworzyć kwestionariusz obiektowy produktu.

# STUDNIA KABLOWA KS 80.63

WERSJA NISKA



Koleje Czeskie: układanie bez dźwigu na trasie kolejowej



Energia AG Austria: spawanie elementów



## PRZYKŁADOWY TEKST SPECYFIKACJI TECHNICZNEJ

Studnia kablowa DN 800, H = 60 cm:

Studnia kablowa PE DN 800 o zwartej budowie, wykonana w 100% z pierwotnego materiału bez zawartości recyklingu i bez dodatków pianotwórczych (zerwanie i wydłużenie przy zerwaniu => 200%), wewnętrzna wysokość 60 cm, stożek światła 625 mm centryczny z poziomymi żebrami wzmacniającymi dla ochrony przed wyporem.

Wysokość studni z pokrywą PE: 48-63 cm

Uwaga: do instalacji podziemnej.

System ROMOLD lub równoważny.

## PROJEKTY ZE STUDNIAMI ROMOLD

Czeskie Koleje: miejsce połączenia (mufa) światłowodu oraz 20 m rezerwowego kabla umieszczono w studni zapewniającej czystość i wodoszczelność. Studnię zamknięto pokrywą PE. Wzdłuż trasy nasypu kolejowego było wiele trudno dostępnych miejsc. Zakładano jak najmniejsze zakłócenia w ruchu pociągów, dlatego zdecydowano się na ręczny rozładunek z ciężarówek, lekkich studni PE ROMOLD. Harmonogram pracy pociągów nie został naruszony.



Energia AG Austria: wprowadzenie światłowodu



Telekom Austria: posadowienie studni ROMOLD w ciężkich warunkach gruntowych

## DN 800

POKRYWY  
WŁAZOWE  
STRONA 38

Wysokość cm	Szczegóły	Artykuł	Cena
45-60	Studnia kablowa PE 800/625 do instalacji podziemnej (dostępna pokrywa PE)	KS 80.63/60	

Energia AG Austria: Celem było wprowadzenie drugiego kabla do już istniejącej studni. Było to odgańlenie do nowego budynku biurowego. Dolna część podstawy studni została odcięta za pomocą piły i umieszczona poniżej kablowej rury, połączenie z górną częścią poprzez zesparowanie wzdłuż linii przecięcia wraz z rurami.

Rura kablowa ze studnią została połączona w sposób wodoszczelny, wraz z otwartą rurą dodatkową, gotową do wprowadzenia kabla światłowodowego.

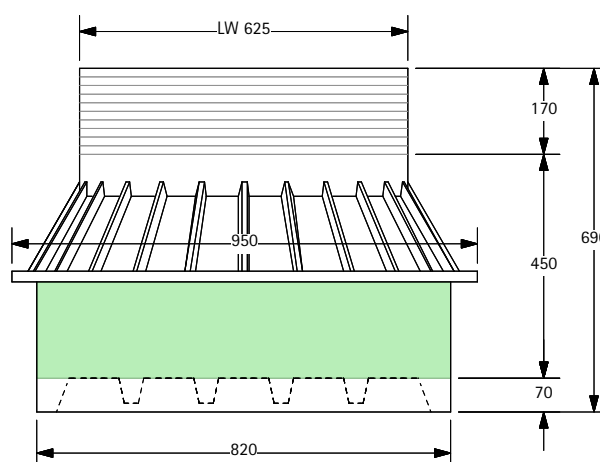

Aktualne informacje znajdują się pod adresem <http://studniapolimer.pl/ks80-63.html>



Zeskanuj kod QR aby otworzyć kwestionariusz obiektowy produktu.

# STUDNIA KABLOWA FCE 80.63/115 FIBS BS

## WERSJA WYSOKA, GOTOWA DO ZABUDOWY



Przyłączenie każdej rury w dowolnym miejscu z uszczelką ROMOLD Typ IS.



Przykład zasosowania w górnej stacji.



### PRZYKŁADOWY TEKST SPECYFIKACJI TECHNICZNEJ

Studnia kablowa DN 800, H = 115 cm:

Studnia kablowa PE DN 800 w zwartej konstrukcji, wykonana w 100% z pierwotnego materiału bez zawartości recyklingu i bez dodatków pianotwórczych (łamanie lub wydłużanie przy zerwaniu = 200%), płaskie żebrowane dno, z odpornymi na korozję stopniami co 25 cm, otwory wstawowe w świetle 625 mm, częściowo mimośrodowo z poziomymi żebrami wzmacniającymi dla ochrony przed wyporem.

System ROMOLD, Typ: FCE 80.63/115 FIBS BS lub równoważny.



Budowa drogi komunalnej



Stopnie mogą być zdemontowane, jeżeli wymaga tego np. instalacja kabla lub inne względy.



## DN 800

POKRYWY  
WŁAZOWE  
STRONA 38

Wysokość cm	Szczegóły	Artykuł	Cena
90-115	Studnia kablowa PE DN 800/625 w komplecie z odpornymi na korozję stopniami złączowymi	FCE 80.63/115 FIBS BS	

### PROJEKTY ZE STUDNIAMI ROMOLD

W systemach zarządzania ruchem ulicznym: Szczelne podłączenia rur różnych średnic nie stanowi problemu dzięki uszczelce IS. Szybka instalacja, zredukowany czas zatrzymania ruchu!

Budowa drogi komunalnej: Przemieszczenie i wykonanie połączeń z rurami nigdy nie było tak łatwe. Waga studni to tylko 42 kg. Wiercenie za pomocą wiertarki i wiertła trwa kilka minut. Żadnego łuszczenia się zaprawy, ryzyka uszkodzeń od ciężkich elementów betonowych.

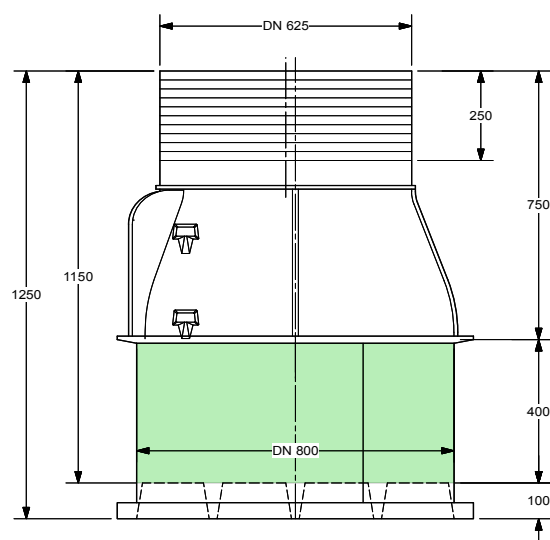

Aktualne informacje znajdują się pod adresem <http://studniapolimer.pl/fc-80.html>



Zeskanuj kod QR aby otworzyć kwestionariusz obiektowy produktu.



# STUDNIA KABLOWA KS 100.63

WERSJA NISKA



Pokrywa LGH 63 DD



Wodoszczelny system przykryć z oddzielną pokrywą uszczelniającą oraz oddzielną pokrywą nośną.

## PRZYKŁADOWY TEKST SPECYFIKACJI TECHNICZNEJ

Studnia kablowa DN 1000, H = 70 cm:

Studnia kablowa PE DN1000 w zwartej konstrukcji, wykonana w 100% z pierwotnego materiału bez zawartości recyklingu i bez dodatków pianotwórczych (łamanie lub wydłużanie przy zerwaniu => 200%), płaskie żebrowane dno, z odpornymi na korozję stopniami złączowymi co 25 cm, centralny otwór włazowy w świetle 625 mm z poziomymi żebrami wzmacniającymi dla ochrony przeciw wyporowi.

Wysokość studni regulowana: od 60 do 70 cm. System ROMOLD, Typ: KS 100.63/70 lub równoważny.

KS 100.63/70



Aktualne informacje znajdują się pod adresem <http://studniapolimer.pl/ks-100.html>

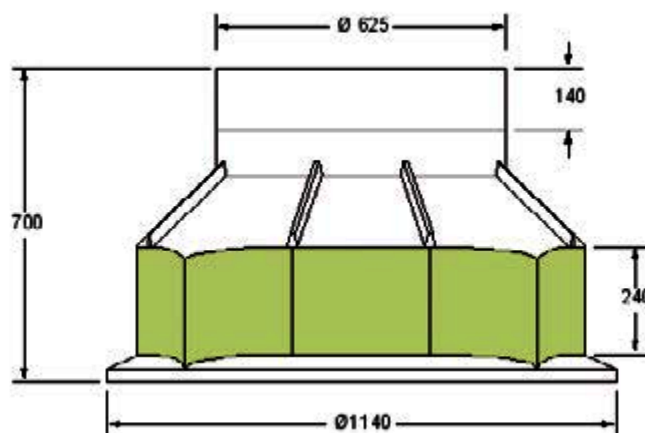



## DN 1000

POKRYWY  
WŁAZOWE  
STRONA 38

Wysokość cm	Szczegóły	Artykuł	Cena
58-72	Studnia kablowa PE DN 1000/625 do zabudowy podziemnej (dostępna pokrywa PE)	KS 100.63/70	

### PROJEKTY ZE STUDNIAMI ROMOLD

Miasto Bratysława: studnia ROMOLD KS 100 używana do magazynowania rezerwy różnych kabli lub jako suche miejsce przechowywania mufy światłowodowej. Wodoszczelne przyłączenia rur wykonane na miejscu budowy przy pomocy wiertła koronkowego i uszczelki IS 50. Instalacja studni na głębokości 30 do 50 cm. Pokrywa wodoszczelna typ: LGH 63 DD. Zainstalowano markery lokalizujące studnię.

OBB - Koleje Austriackie:

mufy światłowodowe dla kabli światłowodowych instalowane wzdłuż torów kolejowych w wodoszczelnych studniach kablowych ROMOLD PE. Niska waga nie wymaga zastosowania ciężkiego sprzętu na miejscu budowy. Puste rury usunięto z kanałów betonowych. Ponieważ długość rur zmienia się zależnie od temperatury, połą-

czenie wykonano spawając rury z bosym końcem do studni i złączki Plasson z mechanizmem blokującym siły wzdłużne. Mufę dla światłowodów i 30 metrów rezerwowego kabla umieszczone w studni bez narażenia na zabrudzenia i wilgoć. Studnia zamknięta szczelnie pokrywą PE LGH 63 DD.



Zeskanuj kod QR aby otworzyć kwestionariusz obiektowy produktu.

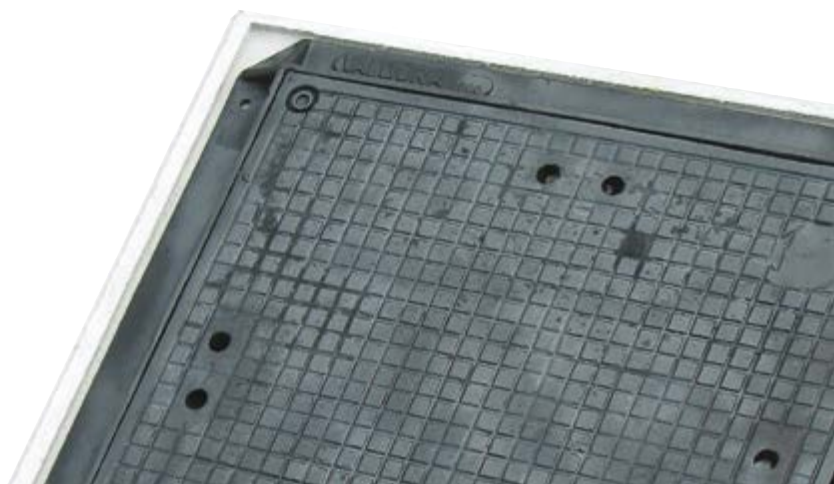

# STUDNIA KABLOWA KS 100.63

WERSJA WYSOKA, GOTOWA DO ZABUDOWY



ALDI Centralny Magazyn: okablowanie dla oświetlenia.



Studnia z uziemieniem.



KS 100.63/110 SBL

## PRZYKŁADOWY TEKST SPECYFIKACJI TECHNICZNEJ

Studnia kablowa DN 1000, ze stopniami żłazowymi, H = 110 cm:

Studnia kablowa PE DN1000 w zwartej konstrukcji, wykonana w 100% z pierwotnego materiału bez zawartości recyklingu i bez dodatków pianotwórczych (łamanie lub wydłużanie przy zerwaniu => 200%), płaskie żebrowane dno, z odpornymi na korozję topniami żłazowymi, rozstaw co 25 cm, centryczny otwór włazowy w świetle 625 mm z poziomymi żebrami wzmacniającymi dla ochrony przed wyporem.

Wysokość studni regulowana: 100 do 110 cm.

System ROMOLD, Typ: KS 100.63/110 FIBS BL lub równoważny.

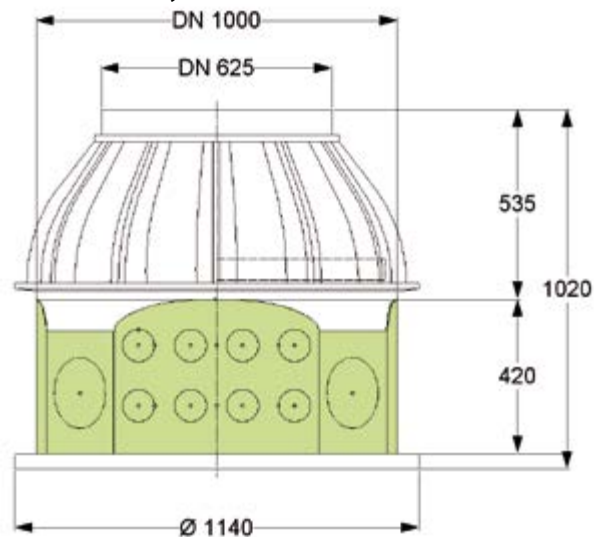



Systemy sygnalizacji.



Przyłącze do rur i montaż uszczelnień na miejscu.



Niska waga.

## DN 1000

POKRYWY  
WŁAZOWE  
STRONA 38

Wysokość cm	Szczegóły	Artykuł	Cena
104–110	Studnia kablowa PE DN 1000/625, w komplecie z odpornymi na korozję stopniami złączowymi	KS 100.63/110 FIBS BL	

### PROJEKTY ZE STUDNIAMI ROMOLD

Centralny magazyn ALDI: Studnia kablowa KS 100.63/110 SBL dla okablowania zewnętrznego oświetlenia. Pokrywa „standard” wyposażona w betonowy pierścień (BARD) klasa D 400 lub klasy B125. Studnia rozdzielcza lub połączeniowa. Do ośmiu rur kablowych DN 110 podłączonych na stronę, szczelna na wodę.

Instalacja sygnalizacyjna: studnie kablowe ROMOLD PE spełniają wymagania dla instalacji użyteczności publicznej, od szczelnych studni kablowych, poprzez szczelne systemy rur kablowych dla światłowodów, systemów oświetlenia ulicznego i innych instalacji. Przyłączenie rur i montaż uszczelek może być

wykonany na budowie. Studnia kablowa połączona z 13 rurami DN 50 i DN 40 dla oświetlenia ulicznego, przemieszczona ręcznie bez trudności (zdjęcie u góry po prawej).

Studnie kablowe ROMOLD PE zapewniają istotne korzyści ekonomiczne w porównaniu z systemami tradycyjnymi w średnich oraz długich okresach czasu, dzięki całkowitej szczelności i niskim kosztom eksploatacji.



Aktualne informacje znajdują się pod adresem <http://studniapolimer.pl/ks-100.html>



Zeskanuj kod QR aby otworzyć kwestionariusz obiektowy produktu.

## POKRYWY Z TWORZYWA

DLA PROSTOKĄTNYCH I OKRĄGLYCH STUDNI KABLOWYCH,  
ZGODNIE Z EN124



Aktualne informacje znajdują się pod adresem  
<http://studniapolimer.pl/kablowe-pokrywy.html>

### CHARAKTERYSTYKA

- obciążenie do klasy D 400
- niewielka waga
- wymiary ułatwiające obsługę
- klasa D 400 szczelna na wody opadowe
- klasa D 400 z blokadą otwarcia
- przepuszczalność fali radiowych
- brak korozji
- brak elektroindukcji
- odporność chemiczna (ON, benzyna, sól)
- struktura antypoślizgowa
- duży wybór wymiarów
- klasa B 125 z zamknięciem
- klasa B 125 w różnych kolorach do wyboru

### WARTO WIEDZIEĆ







Pokrywy ROMOLD wykonane z tworzywa sztucznego są wzmocnione włóknem szklanym. Wyprodukowane przy użyciu opatentowanej technologii Thrubeam.

Ramy pokryw wykonane są ze stali/ aluminium (B125) lub tworzywa sztucznego wzmocnionego włóknem szklanym (D400). Materiał jest wytrzymały na stały kontakt z agresywnymi chemikaliami.

Pokrywy ze stali nierdzewnej nie wymagają konserwacji. Klapy włazów klasy D 400 są wyposażone w uszczelki zabezpieczające studnie przed wodami powierzchniowymi.

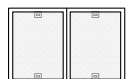
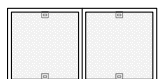
Wszystkie pokrywy mogą być zaryglowane lub zamknięte. Zabronione jest nieautoryzowane otwieranie pokryw. Niska waga pokryw z tworzywa umożliwia szybką i bezpieczną obsługę serwisową.



Klasa	Rodzaj	Wymiary dł x szer mm	Waga kg	Zamknięcie	Szczelność	Kolor
Klasa B 125 (EN 124)		605 x 461	Pokrywa 10,0 kg Rama 7,0 kg Całość 17,0 kg	blokada	nie	szary zielony czerwony żółty niebieski
		605 x 605	Pokrywa 12,0 kg Rama 8,0 kg Całość 20,0 kg			
		974 x 605	Pokrywa 10,0 kg Rama 15,0 kg Całość 35,0 kg			
		1268 x 605	Pokrywa 12,0 kg Rama 17,0 kg Całość 41,0 kg			
		1481 x 605	Pokrywa 10,0 kg Rama 23,0 kg Całość 53,0 kg			
Klasa D 400 (EN 124)		700 x 600	Pokrywa 31,0 kg Rama 15,5 kg Całość 46,5 kg	rygiel	tak	szary
		Ø 760	Pokrywa 36,0 kg Rama 16,0 kg Całość 52,0 kg			
		Ø 600	Pokrywa 28,0 kg Rama 13,0 kg Całość 41,0 kg			

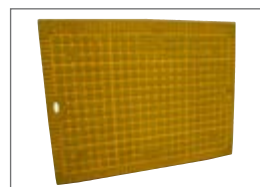
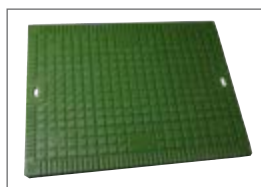
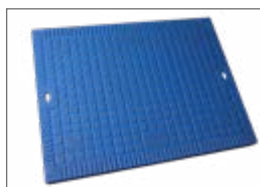

Pokrywy klasy B 125 są dostępne w różnych kolorach

# POKRYWY I WŁĄZY

## DLA OKRĄGŁYCH STUDNI KABLOWYCH



LDD 63 GDR

### PRZYKŁADOWY TEKST SPECYFIKACJI TECHNICZNEJ

Właz klasa D 400:

Właz klasa D 400, DN 625, zgodny z EN 124, wodoszczelny, ryglowany, pokrywa z żeliwa GG, z kołnierzem odciążającym, do bezpośredniego montażu na podbudowie drogi, wysokość 13 cm.

System ROMOLD lub równoważny.

### WARTO WIEDZIEĆ

Pokrywy i włazy ROMOLD zostały specjalnie zaprojektowane do stosowania z systemem studni ROMOLD aby zagwarantować łatwy i szybki montaż oraz zabezpieczyć pokrywę przed osiadaniami i przemieszczeniem. Montaż za pomocą ramy pokrywy bezpośrednio na zwieńczeniu studni ROMOLD.

Klasyfikacja pokryw zgodnie z normą EN 124:

Pokrywy klasy B 125 przeznaczone są do stosowania w chodnikach, strefach dla pieszych oraz parkingach (grupa 2).

Włazy klasy D 400 przeznaczone są do stosowania w pasach drogowych - pasach ruchu dla pojazdów mechanicznych (grupa 4).



Aktualne informacje znajdują się pod adresem  
<http://studniapolimer.pl/kablowe-pokrywy.html>

LG 50 DD

LGH 63 DD

LDB 63 BDR

BARD 66 VSD



DN 500 I DN 625

WODOSZCZELNE

Wysokość cm	Klasa	Szczegóły	Artykuł	Cena
3	ruch pieszcy	Pokrywa PE DN 500, szczelna na wody opadowe, z uszczelką ES 50	LG 50 DD	
3	ruch pieszcy	Pokrywa PE DN 625, szczelna na wody opadowe, z uszczelką ES 63 K i dwoma uchwytyami	LGH 63 DD	
4	B	Właz żeliwno-betonowy BEGU, szczelny na wody opadowe, ryglowany, z ramą ROMOLD, DIN 1229/EN 124, DN 625	LDB 63 BDR	
13	D	Właz żeliwny GG, szczelny na wody opadowe, ryglowany, z ramą ROMOLD, z kołnierzem odciążającym, DIN 19584/EN 124, DN 625	LDD 63 GDR	
7	D	Betonowy pierścień odciążający dla dostępnych w handlu włazów szczelnych na wody opadowe	BARD 66 VSD	

DN 625

NIEWODOSZCZELNE

Wysokość cm	Klasa	Szczegóły	Artykuł	Cena
7	D	Betonowy pierścień odciążający dla dostępnych w handlu włazów	BARD 66 VS	

Redukcja DN 625/500

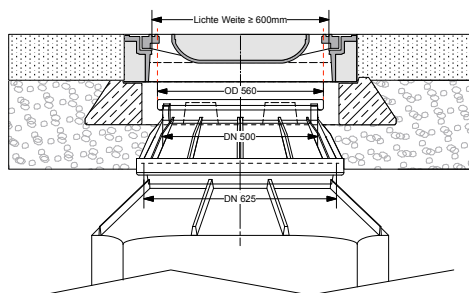

Betonowy pierścień odciążający

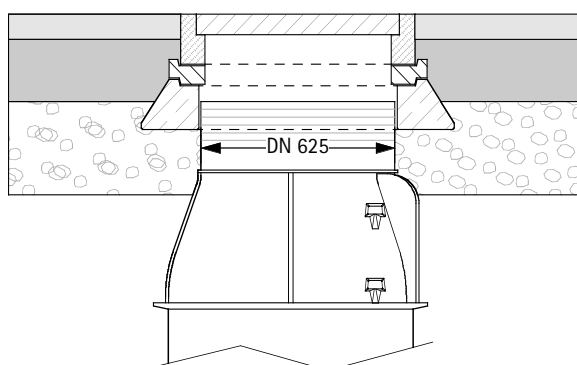



# AKCESORIA

## WIERTŁA I USZCZELKI



### USZCZELKI RUR WLOTOWYCH

Dla rury	Szczegóły	Artykuł	Cena
da = 32 mm	Uszczelka rury zgodna z DIN 4060, Materiał SBR	IS 32	
da = 40 mm		IS 40	
da = 50 mm		IS 50	
da = 63 mm		IS 63	
da = 75 mm		IS 75	
da = 90 mm		IS 90	
da = 110 mm		IS 110 DN 100	
da = 125 mm		IS 125 DN 125	
da = 160 mm		IS 160 DN 150	

### WIERTŁA KORONKOWE I ADAPTER

Dla uszczelki	Szczegóły	Artykuł	Cena
Adapter do wiertła koronkowego (dla wszystkich średnic)		CSA2	
da = 32 mm (IS 32)	Do wykonania otworu dla uszczelki rury wlotowej	CS 32	
da = 40 mm (IS 40)		CS 40	
da = 50 mm (IS 50)		CS 50	
da = 63 mm (IS 63)		CS 63	
da = 75 mm (IS 75)		CS 75	
da = 90 mm (IS 90)		CS 90	
da = 110 mm (IS 110)		CS 110 DN 100	
da = 125 mm (IS 125)		CS 125 DN 125	
da = 160 mm (IS 160)		CS 160 DN 150	

### POZOSTAŁE AKCESORIA

Szczegóły	Artykuł	Cena
Pierścień studni PE DN 625, wysokość 10–40 cm	E 63/40.8	
Uszczelka elementowa	ES 63 IM	
Pierścień redukcyjny DN 625/500, wysokość ok. 20 cm	ER 63.50/20	

# INSTRUKCJA MONTAŻU

## STUDNIA KABLOWA TYP ROM-BOX, PROSTOKĄTNA



Zeskanuj kod QR aby  
otworzyć instrukcje  
w wersji elektronicznej.

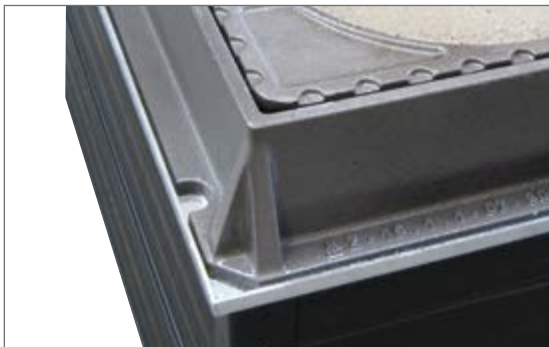

### 1. OGÓLNE INFORMACJE

Tworzywowa kablowa studnia Typ ROM-BOX, prostokątna, wykonanie Polipropylen 100 % nowy materiał, szczelna na piasek, składa się z następujących elementów:

- podstawa studni z otworami do odprowadzenia wody, wykonana fabrycznie w ROMOLD lub na budowie
- rama o podwójnym profilu, element wysokości 100 mm i 200 mm
- ramy profilowane łączone na elementach narożnych, połączenie rozłączne poprzez klips
- dla długość boku studni > 900 mm, dodatkowo rama typ-U ze stali ogniowo cynkowanej. Listwa podstawy jest trwale zamontowana w studni. Teleskopowe listwy pionowe są dołączone lub zainstalowane. Studnie o wysokości zabudowy > 1,20 m są wyposażone w dodatkowy profil poziomy.
- otwory wejścia rur, układ i średnica rozmieszczone elastycznie, wykonane na budowie lub w fabryce (zgodnie z zapotrzebowaniem)
- zaślepki zamykające dla połączeń rurowych szczelnych na piasek (jeśli wymagane)
- zintegrowane śruby na najwyższym elem. narożnika ROM-BOX, do bezstopniowej regulacji wysokości studni i dostosowania do poziomu drogi (jeśli wymagane).
- Pokrywa studni ROM-BOX, rama stalowa

cynkowana ogniowo z uszczelką z elastomeru, pokrywa z żeliwa sferoidalnego z blokadą i miejscem na logo lub wersja dostępna w handlu (zależnie do wymagań)

- Urządzenie wspomagające przemieszczanie (jeżeli wymagane)

Studnie ROM-BOX dostarczane są w stanie zmontowanym. Pokrywa studni i w razie potrzeby rama typ U (listwa dolna, listwa pionowa i ewentualnie profil poziomy) są dostarczane dla każdej studni.

Przy stosowaniu pokryw komercyjnych studnia dostarczana jest z ramą górną (profil Z) ze stali ocynkowanej ogniowo, przygotowaną do zamocowania dostępnych w handlu pokryw (wersja i materiał w zależności od dostawcy).

### 2. POMOCNE W MONTAŻU

Otwory w studni należy wykonać używając wiertarek dostępnych w handlu. Wiertła koronkowe i adaptory dostarcza ROMOLD. Do wyrównania poziomu, spadku należy stosować szybko wiążącą niekurczącą się zaprawę do spoin (np. zaprawa Dywipox HG, Ergelit Superfix 35, Betec itp.) i odpowiednie materiały do ewentualnego oszalowania zewnętrznego.

### 3. SPRAWDŹ PRZED ZABUDOWĄ

Przed zabudową należy sprawdzić kompletność dostawy. Uszkodzone elementy nie mogą zostać

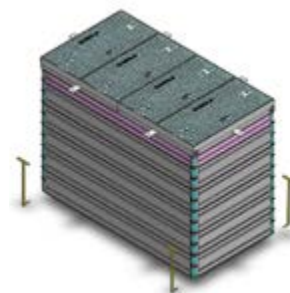
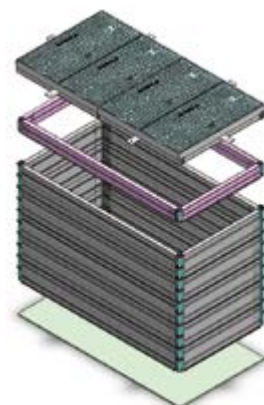



zabudowane. Należy sprawdzić również funkcjonalność pokryw i zamków!

#### 4. WYKOP

Dostęp do wykopu, miejsca instalacji zapewnić także dla pojazdów dostawczych. Głębokość wykopu = głębokość studni + podsypka (ok. 10 cm). W przygotowaniu wykopu uwzględnić wymiary zewnętrzne studni, zgodnie z DIN 4124 „Wykopy budowlane, skarpy, szerokości robocze i rozparcie oraz deskowanie ścian wykopu”. Grunt budowlany musi mieć odpowiednią nośność, w razie potrzeby należy wymienić grunt. Dno wykopu: wykonać podsypkę odpowiednio do pochylenia i wysokości zagęszczonej mieszanki żwiru i piasku o grubości 10 cm. Przed instalacją ROM-BOX usunąć ewentualne uszkodzenia i zanieczyszczenia podsypki żwirowo-piaskowej, jeżeli występuje woda gruntowa to poziom wody gruntowej obniżyć co najmniej 20 cm poniżej dna wykopu budowlanego. W miejscach odpływu wody w otoczeniu otworów drenażowych przewidzieć grunt żwirowy odprowadzający wodę.



#### 5. ZABUDOWA

##### 5.1 ROM-BOX

##### 5.1.1 NOWA STUDNIA Z KABLAMI I RURAMI OCHRONNYMI KABLA:

Instalacja ręczna ROM-BOX - jedna lub dwie osoby, opcja urządzenie wspomagające podnoszenie

dostępne w ROMOLD lub przy użyciu lekkiego urządzenia podnoszącego. Równo i poziomo na podbudowie żwirowo-piaskowej. W wykonanych fabrycznie i zaślepionych otworach (zaślepki fabryczne) wyciąć nożem otwór korzystając z oznaczeń średnic na wymagana średnicę i wprowadzić rurę. Otwory można wykonać na budowie za pomocą dostępnej w handlu wiertarki lub akumulatorowej wiertarko-wkrętarki) z wiertłem koronkowym i adapterem dostarczanym przez ROMOLD.

Wiercenia można wykonać w dowolnym miejscu, należy przy tym przestrzegać reguł techniki budowlanej – średnica otworu oddalona, co najmniej 12 cm od zewnętrznej krawędzi studni. Między otworami zachować minimalną szerokość mostka 3 cm. W ramie typu U zachować położenie otworów. Dostarczane zaślepki mają określone miejsca nacięć stosownie do średnicy, należy wyciąć nożem otwór dla wymaganej średnicy rury lub kabla.

##### 5.1.2 ROZBUDOWA ISTNIEJĄCYCH KABLI LUB KANAŁÓW KABLOWYCH:

Wykonanie otworów odbywa się w miejscu instalacji, zaznaczyć miejsca wprowadzenia rur na połączeniach elementów (połączenie między profilami) i wiercić za pomocą dostępnej w handlu wiertarki lub wiertarko-wkrętarki akumulatorowej z wiertłem koronkowym i adapterem dostarczanym przez ROMOLD. Zalecenie: wiercić od



wewnętrznej strony studni w kierunku zewnętrznym. Usunąć system klipsów ( np. śrubokrętem) na poziomie spojenia elementu rozdzielanego i ręką oddzielić górną od dolnej części ROM-BOX. Dolną część ROM-BOX wstawić pod istniejące rury lub kable, górną część ROM-BOX ponownie nałożyć na dolny element ROM-BOX. Zamontować klipsy (bez stosowania narzędzi) i ROM-BOX jest zmontowany i kompletny. Dla studni kablowych od 900 mm długości bocznych są wykorzystywane ramy typu U składające się z jednego lub więcej pionowych profili ze stali cynkowanej ogniu. Profile pionowe należy wyjąć przed umieszczeniem dolnego elementu.

## 5.2 ZASYPANIE I ZAGĘSZCZENIE:

Przed zasypaniem i zagęszczaniem należy zamontować profile pionowe ramy typ U (przy długościach bocznych > 900 mm), ewentualnie profil poziomy lub ramę górną (profil Z) pokrywy. Pionowe profile są wkładane od góry do listwy dolnej i następnie nasadzana jest rama lub Z-rama tulejami ustalającymi do profili pionowych. Należy zwracać uwagę, aby do wypełnienia stosować grunty niespoiste. Maksymalne okrągłe uziarnienie do 32mm, a z krawędziami do 16 mm. Materiał wypełniający G1 lub G2 zgodnie z ATV-A 127, rozdział 3.1. Materiał wypełniający należy dokładnie nanosić warstwami 20 do 40 cm i zagęścić średnio ciężkim ubijakiem wibracyjnym (ok. 50 kg). Ilość koniecznych przejść zagęszczania na każdej warstwę zależy od zastosowanego ma-

teriału wypełniającego, wysokości warstwy i wagi urządzenia zagęszczającego są przedstawione w tabeli 6 w ENV 1046 lub w tabeli 2 w DWA-A.

## 5.3 PÓŹNIEJSZE PODNIESIENIE WYSOKOŚCI STUDNI

Zdemontować i unieść najwyższy element z główną ramą pokrywy ROM-BOX rozpinając system klipsów. Zamontować elementy tworzywowe podnoszące wysokość (profile wysokości 100 mm lub 200 mm) i ramę górną poprzez zastosowanie systemu samozatraskowych klipsów. Podnieść teleskopowe profile pionowe do żądanej wysokości studni i zamocować poprzez przykręcenie śrubami. Wskazówka: ewentualne profile poziome zamontować na średniej wysokości studni.

## 6 POKRYWY STUDNI

Pokrywy włazów należy stosować zgodnie z ich klasą obciążenia zgodnie z klasyfikacją DIN EN 124. Studnia ROM-BOX dostarczana z pokrywą ROMOLD lub pokrywą dostępną w handlu klasy D 400 jest zgodna z EN 124, grupa 4 (co najmniej klasa D 400), do stosowania w bocznych pasach dróg i parkingach, zatwierdzonych które dla wszystkich typów pojazdów mechanicznych.

W przypadku silnie obciążonych obszarów wymagana jest pokrywa Selflevel samopoziomująca się (patrz punkt 6.3).

Teleskopowa rama typu U





### 6.1 POKRYWY STUDNI ROM-BOX:

Pokrywy należy dobierać stosownie od klasy obciążenia według PN-EN 124. Przykrycie studni składa się z ramy dla pokrywy wykonanej ze stali ocynkowanej, pokrywy z blokadą wykonane z żeliwa sferoidalnego. Dla pokryw wieloelementowych dla dobrego osadzania pokryw zastosować dodatkowe poziome wzmocnienie (T-bar), a w razie konieczności wejścia do studni można łatwo usunąć elementy konstrukcji (T-bary) ze studni, zapobiegając by pokrywa nie wpadła do studni. Przed montażem pokryw, powierzchnie nośne ramy wjazdu i profili tłumienia z elastomeru starannie oczyścić. Przed montażem sprawdzić kompletność i stan pokryw. Uszkodzonych i niekompletnych pokryw nie instalować! Zmiany

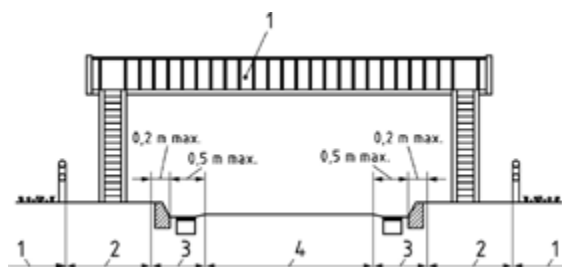

w produkcji oraz w połączeniu z produktami innych producentów może pogorszyć funkcjonowanie i wpływa na gwarancję.

#### 6.1.1 W WERSJI BEZ BEZSTOPNIOWEJ REGULACJI WYSOKOŚCI I NACHYLENIA DO GÓRNEJ KRAWĘDZI JEZDNI:

Pokrywa studni z ramą jest nakładana bezpośrednio na górny profil studni ROM-BOX. Górny profil jest wyposażony i zabezpieczony przed przesuwaniem ramy (wewnętrzna ścianka). Przed mon-

tażem pokryw, powierzchnie nośnej ramy i profili tłumienia z elastomeru starannie oczyścić.

#### 6.1.2 WERSJA Z PŁYNNĄ REGULACJĄ WYSOKOŚCI I NACHYLENIA DO GÓRNEJ KRAWĘDZI JEZDNI:

Płynna regulacja wysokości i nachylenia pokrywy do powierzchni drogi odbywa się za pomocą dostarczanych przez klienta zapraw (np. zaprawa Dywipox HG, Ergelit Superfix 35, Betec itp.) Zgodnie z DIN 18555, w kompensacji obwodowej złączy śrub dołączonych do przesyłki. Rama pokrywy jest regulowana poprzez śruby z tworzywa sztucznego znajdujące się w narożnych elementach studni, wykonanie od wewnątrz zakres regulacji od 0 do 5 cm nachylenia do właściwego poziomu. Montaż oszalowania zewnętrznego wykonać na miejscu instalacji.

Spoinę wyrównującą wypełnić zaprawą do żądanej wysokości wykonanego oszalowania od wewnętrznej i zewnętrznej strony studni. Śruby ustalające poziom nie mogą przenosić punktowego obciążenia. Niedozwolone jest stosowanie kamieni, drewna, odłamków betonu itp. jako dystansów wyrównania poziomu pokrywy do powierzchni drogi. Przy używaniu zaprawy na miejscu stosować wskazania producenta, co do obróbki, obciążeń i innych parametrów technicznych. Obciążalność pokryw zgodnie z danymi producenta. Wyjmowanie, zakładanie i zamykanie pokryw należy przeprowadzić przy użyciu narzędzi dostępnych w ROMOLD (np. klucz uniwersalny typ US-3).

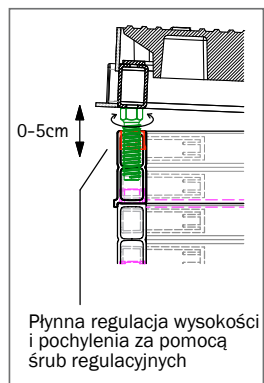

## 6.2 POKRYWY DOSTĘPNE W HANDLU:

Pokrywy należy stosować zgodnie z klasą obciążenia, zgodnie z PN-EN 124. Kompletne przykrycia składają się z ramy i pokrywy (wykonanie i materiał w zależności od producenta). Rama górna (profil Z) wykonana jest ze stali cynkowanej ogniowo. Przed montażem sprawdzić kompletność i stan pokryw. Uszkodzonych i niekompletnych elementów nie instalować! Ramę górną (profil Z) nakłada się bezpośrednio na najwyższy element studni ROM-BOX. Rama wchodzi częściowo do wnętrza studni ROM-BOX i tym zapewnione jest zabezpieczenie przed przemieszczaniem się ramy.

## 6.3 POKRYWY (SAMOPOZIOMUJĄCE SIĘ) SELFLEVEL®:

W przypadku stosowania pokryw Selflevel samopoziomujących się, rama adaptera mocowana jest fabrycznie na najwyższym profilu studni ROM-BOX. Dalsze informacje dotyczące montażu tej pokrywy znajdują się w instrukcji montażu pokrywy Selflevel!

# INSTRUKCJA MONTAŻU

## OKRĄGŁE STUDNIE KABLOWE TYP KS/FC



### 1. WYKOP DLA STUDNI

Wykop należy zaprojektować w taki sposób by szerokość wykopu była większa o 30 cm na obwodzie studni, i co najmniej 15 cm w przypadku użycia chudego betonu. Podłoże pod studnię z materiału ziarnistego min. 10 cm.

### 2. RURY KABLOWE

Połączyć ze ścianką studni pod kątem prostym, wlot/wylot ( $\pm 5^\circ$  tolerancji). W przypadku pustych rur kablowych już znajdujących się w ziemi niezbędne będzie wykonanie większego wykopu osiągając odpowiednią elastyczność. Dzięki niskiej wadze możliwe jest wsunięcie studni na końcówkę rury.

### 3. PRZED NAWIERCENIEM

W wykopie sprawdzić opcję podłączenia. Miejsce powinno zostać oznaczone przed wierceniem. Wiercenia wykonać w dostatecznej odległości od wzmacniającego ożebrowania.

### 4. OTWORY WLOTU

Po nawierceniu oczyścić otwory. Czyste uszczelki zainstalować, środkiem ślizgowym posmarować uszczelki i końce rury. Napis na uszczelce od zewnętrznej strony studni.

### 5. RURY WARSTWOWE

Usunąć łączącą folię na długości ok. 1 metra. Oczyścić starannie w obszarze uszczelki. Rury wprowadzić do studni na głębokość ok. 15-20 cm. Zwrócić uwagę na odpowiednią odległość między rurami,

tak aby można było zamontować separatory. Rury mogą być zainstalowane obok siebie lub w układzie schodkowym.

### 6. MATERIAŁ WYPEŁNIENIOWY

Materiał G1 i G2 zgodnie z ATV 127, Sekcja 3.1: uziarnienie: okrągło ziarnisty < 32mm łamane uziarnienia < 16 mm. Uziarnienie o większych parametrach nie powinno być stosowane przy ściankach studni. Grunt stabilizujący studnię nanosić warstwami (ok. 20-40 cm) i zagęszczać. Ważne, w przypadku zastosowania chudego betonu, kolejne podłączenia rur nie będą możliwe.

### 7. SPRZĘT DO ZAGĘSZCZANIA

Średnio ciężka zagęszczarka, (wibracyjna zagęszczarka ok. 50 kg) na czas zagęszczenia zamontować tworzywową pokrywę, zabezpieczy to studnię przed deformacją od zagęszczarki.

### 8. REGULOWANIE WYSOKOŚCI

Wysokość studni kablowej można zmniejszyć poprzez skrócenie stożka wzdłuż oznaczonych pierścieni przy pomocy piły. (np. piła ręczna) Zmniejszając wysokość studni należy zwrócić uwagę na wysokość instalacyjną, uwzględniając wysokość pokrywy dla studni.

### 9. PRZYKRYCIE

Zwrócić uwagę by elementy były czyste w czasie montażu. Uszczelki muszą być osadzone poprawnie by zapobiec przedostawaniu się nieczystości do studni, przykrycia muszą być montowane na czystej (jeżeli wymaga tego system przykryć) zagęszczonej podbudowie.

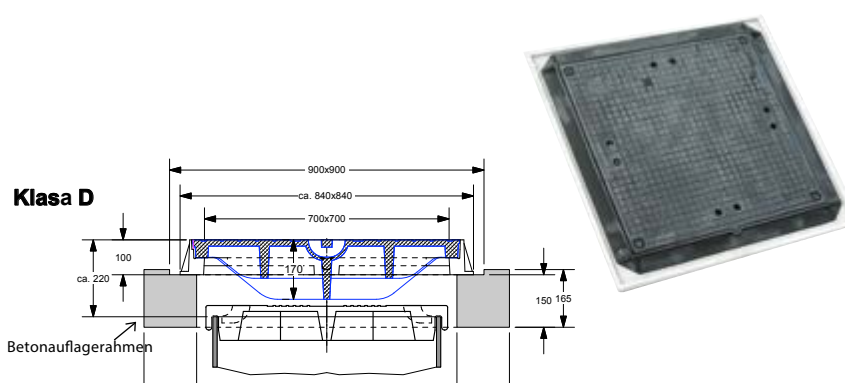

## 10. MONTAŻ LGH 63 DD

Zamontować uszczelkę elementową na stożku studni. Pokryć uszczelkę środkiem ślizgowym i zamontować (wcisnąć) pokrywę PE.

## 11. MONTAŻ POKRYWY PE LK 63D Z ŻELIWNYM WŁAZEM 700 X 700

Poprawnie posadzić na zagęszczonym gruncie betonowy pierścień dla wjazdu 700x700 zgodnie z rysunkami ROMOLD. Na stożku lub pierścieniu PE zamontować uszczelkę pokrywy PE i założyć, wcisnąć pokrywę PE.

## 12. SZCZELNA POKRYWA PE

Szczelna pokrywa PE LK 63D z dostępnym w handlu włazem Klasy B/D 70x70 cm. Betonowa rama według rysunku ROMOLD. Pokrywa ryglowana, żeliwna rama (GG) bez elementów montażowych dla łapacza zanieczyszczeń. (wymiary w świetle 70 x 70 cm).



ANKIETY PRODUKTÓW

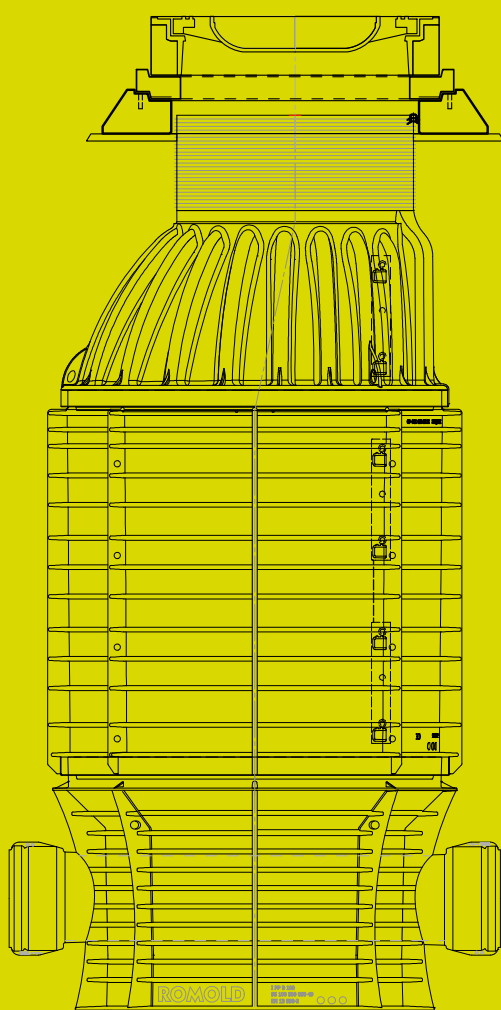

PROWLD

# SPIS TREŚCI

ROM-BOX Z POKRYWĄ ROMOLD	52
ROM-BOX DLA POKRYW DOSTĘPNYCH W HANDLU	53
STUDNIA KABLOWA PE TYP KS DN 1000, WODOSZCZELNA, WERSJA NISKA	54
STUDNIA KABLOWA PE TYP KS DN 1000, WODOSZCZELNA, WERSJA WYSOKA	55
STUDNIA KABLOWA PE TYP KS DN 800, WODOSZCZELNA, WERSJA NISKA	56
STUDNIA KABLOWA PE TYP KS DN 800, WODOSZCZELNA, WERSJA WYSOKA	57
STUDNIA KABLOWA PE TYP KS DN 625, WODOSZCZELNA	58



# Ankieta produktu

## Studnia kablowa PP ROMOLD z pokrywą ROMOLD

Zamówienie     Zapytanie

Inwestycja: \_\_\_\_\_

Nr studni.: \_\_\_\_\_

Wysokość H [cm]: \_\_\_\_\_

Teren - Dno studni

Klasa włazu:  
o A15   o B125   o D400  
zakreślić właściwe

Właz:  
Regulacja wysokości: o tak    o nie  
Blokada:            o Sześciokąt   o Telenet  
zakreślić właściwe

Otwór odwodnienia w dnie: o tak   o nie  
zakreślić właściwe

Biuro Doradcze BASE  
Jacek Kulig  
Tel: +48 32 210 12 61  
Fax: +48 32 210 70 83  
E-mail: info@studniapolimer.pl

**ROMOLD**

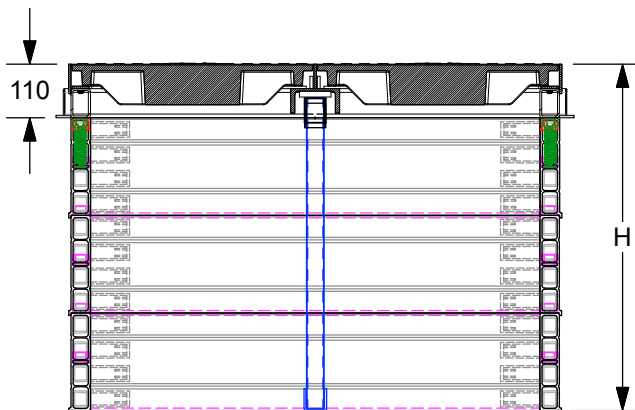

Podłączenie rur

Strona D	Ilość
Da .....	
Da .....	
Da .....	

Seite A

Podłączenie rur

Strona A	Ilość
Da .....	
Da .....	
Da .....	

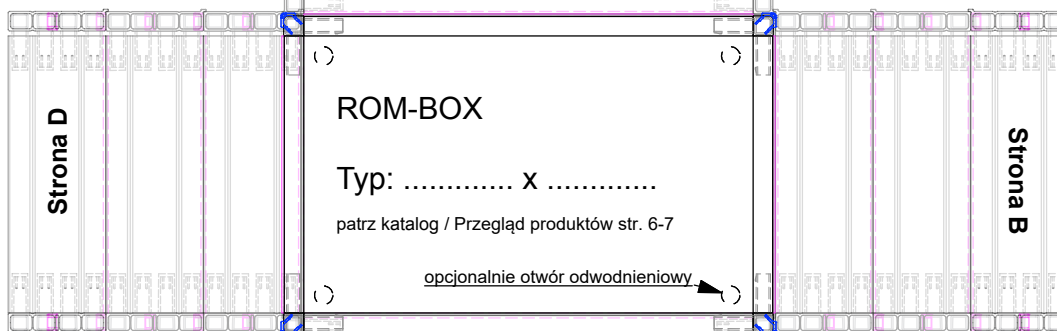

Podłączenie rur

Strona C	Ilość
Da .....	
Da .....	
Da .....	

Strona C

Podłączenie rur

Strona B	Ilość
Da .....	
Da .....	
Da .....	

Firma: \_\_\_\_\_

Osoba do kontaktu: \_\_\_\_\_

Tel. / Fax: \_\_\_\_\_

E-mail: \_\_\_\_\_



Pieczęć

\_\_\_\_\_  
Data, podpis

# Ankieta produktu

Studnia kablowa PP ROMOLD z pokrywą zamawiającego

Biuro Doradcze BASE  
 Jacek Kulig  
 Tel: +48 32 210 12 61  
 Fax: +48 32 210 70 83  
 E-mail: info@studniapolimer.pl

Zamówienie     Zapytanie

Inwestycja: \_\_\_\_\_

Nr studni: \_\_\_\_\_

Wysokość h [cm]: \_\_\_\_\_  
Rama wjazdu - Dno studni

Klasa wjazdu:  
 o A15 o B125 o D400  
zakreślić właściwe

Wjazd:  
 Producent: \_\_\_\_\_

Typ: \_\_\_\_\_  
 Regulacja wysokości: o tak o nie  
zakreślić właściwe

Otwór odwodnienia w dnie: o tak o nie  
zakreślić właściwe

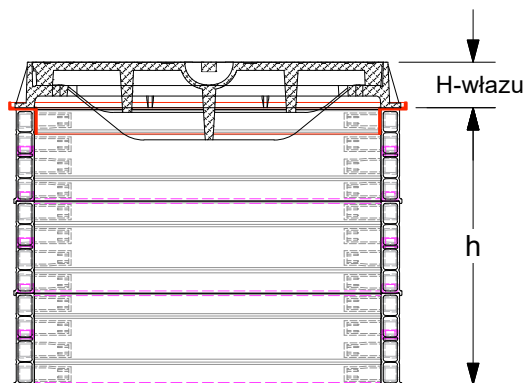

Podłączenie rur

Strona D	Ilość
Da .....	
Da .....	
Da .....	

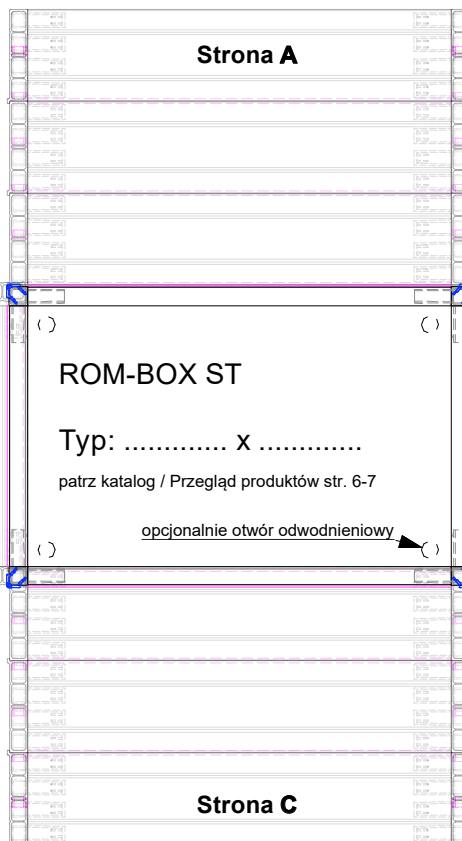

Podłączenie rur

Strona A	Ilość
Da .....	
Da .....	
Da .....	

Podłączenie rur

Strona C	Ilość
Da .....	
Da .....	
Da .....	

Leerrohranbindung

Strona B	Ilość
Da .....	
Da .....	
Da .....	

Firma: \_\_\_\_\_

Osoba do kontaktu: \_\_\_\_\_

Tel. / Fax: \_\_\_\_\_

E-mail: \_\_\_\_\_

Pieczęć

\_\_\_\_\_  
 Data, podpis



# Ankieta produktu

Studnia kablowa ROMOLD PE DN 1000,  
wodoszczelna, wersja niska

Biuro Doradcze BASE  
Jacek Kulig  
Tel: +48 32 210 12 61  
Fax: +48 32 210 70 83  
E-mail: info@studniapolimer.pl

**ROMOLD**

Zamówienie     Zapytanie

Inwestycja: \_\_\_\_\_

Nr studni: \_\_\_\_\_

Typ studni: **KS 100.63/70**, Wysokość 60-70cm

Pokrywa systemowa ROMOLD:  
Klasa:  Pokrywa PE  A15  B125  D400  
zakreślić właściwe

Pierścień odciążający z uszczelką  
dla dostępnych w handlu włazów szczelnych na wody  
opadowe do klasy D400

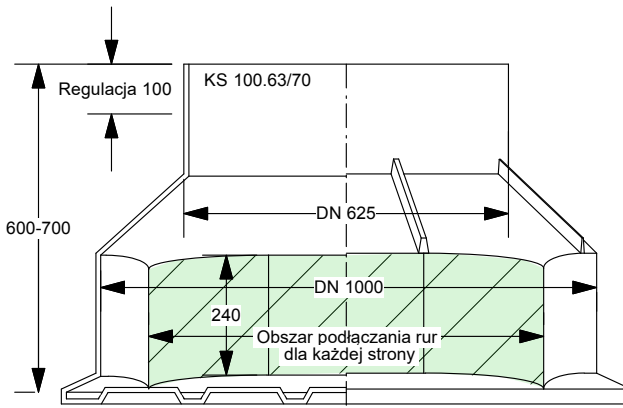

\*) Informację o maksymalnych średnicach i ilościach włączeń  
znajdziecie Państwo w katalogu Studnie Kablowe na str. 26

Podłączenie rur\*)

Strona D	Ilość
Da .....	
Da .....	
Da .....	

Strona A

Podłączenie rur\*)

Strona A	Ilość
Da .....	
Da .....	
Da .....	

Strona D

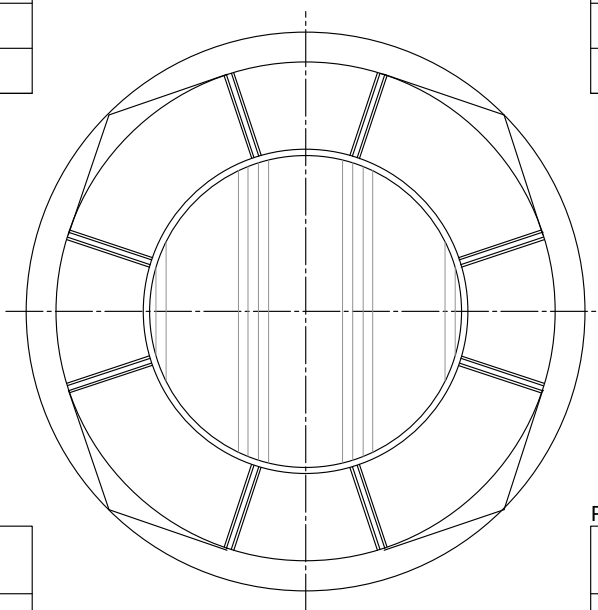

Strona B

Podłączenie rur\*)

Strona C	Ilość
Da .....	
Da .....	
Da .....	

Seite C

Podłączenie rur\*)

Strona B	Ilość
Da .....	
Da .....	
Da .....	

Firma: \_\_\_\_\_

Osoba do kontaktu: \_\_\_\_\_

Tel. / Fax: \_\_\_\_\_

E-mail: \_\_\_\_\_



Pieczęć

\_\_\_\_\_  
Data, podpis

# Ankieta produktu

Studnia kablowa ROMOLD PE DN 1000,  
wodoszczelna, wersja wysoka

Biuro Doradcze BASE  
Jacek Kulig  
Tel: +48 32 210 12 61  
Fax: +48 32 210 70 83  
E-mail: info@studniapolimer.pl

**ROMOLD**

Zamówienie     Zapytanie

Inwestycja: \_\_\_\_\_

Nr studni: \_\_\_\_\_

Typ studni:     **KS 100.63/110 SBL**  
Wysokość ok. 108cm

Pokrywa systemowa ROMOLD:  
Klasa:  Pokrywa PE  A15  B125  D400  
zakreślić właściwe

Pierścień odciążający z uszczelką  
dla dostępnych w handlu włączów szczelnych na wody  
opadowe do klasy D400

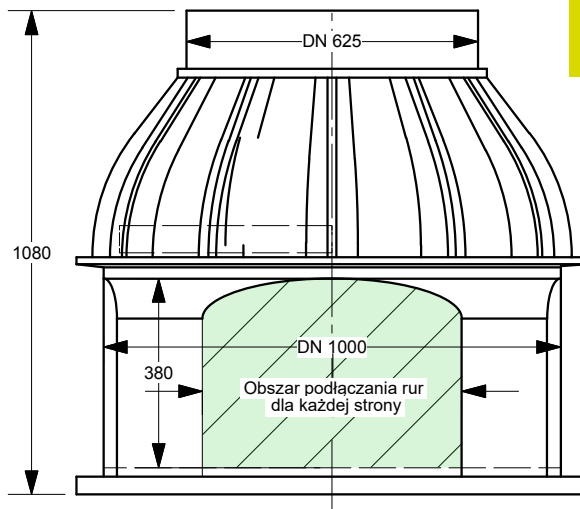

\*) Informację o maksymalnych średnicach i ilościach włączów  
znajdziecie Państwo w katalogu Studnie Kablowe na str. 26

Podłączenie rur\*)

Strona D	Ilość
Da .....	
Da .....	
Da .....	

Strona A

Podłączenie rur\*)

Strona A	Ilość
Da .....	
Da .....	
Da .....	

Strona D

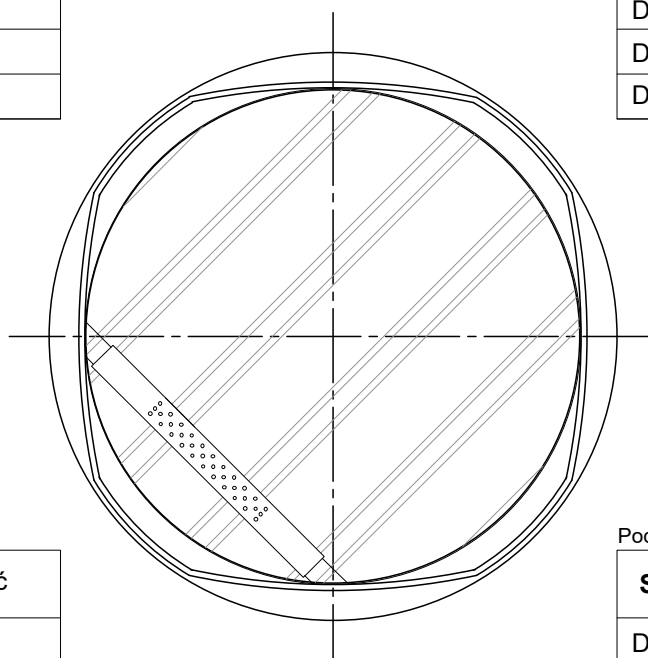

Strona B

Podłączenie rur\*)

Strona C	Ilość
Da .....	
Da .....	
Da .....	

Strona C

Podłączenie rur\*)

Strona B	Ilość
Da .....	
Da .....	
Da .....	

Firma: \_\_\_\_\_

Osoba do kontaktu: \_\_\_\_\_

Tel. / Fax: \_\_\_\_\_

E-mail: \_\_\_\_\_



Pieczęć

\_\_\_\_\_  
Data, podpis

# Ankieta produktu

Studnia kablowa ROMOLD PE DN 800,  
wodoszczelna, wersja niska

Biuro Doradcze BASE  
Jacek Kulig  
Tel: +48 32 210 12 61  
Fax: +48 32 210 70 83  
E-mail: info@studniapolimer.pl

**ROMOLD**

Zamówienie     Zapytanie

Inwestycja: \_\_\_\_\_

Nr studni.: \_\_\_\_\_

Typ studni: **KS 80.63/60**, wysokość H=49-62cm

- o Pokrywa systemowa ROMOLD:  
Klasa: o Pokrywa PE o A15 o B125 o D400  
zakreślić właściwe
- o Pierścień odciążający z uszczelką  
dla dostępnych w handlu włazów szczelnych na wody  
opadowe do klasy D400

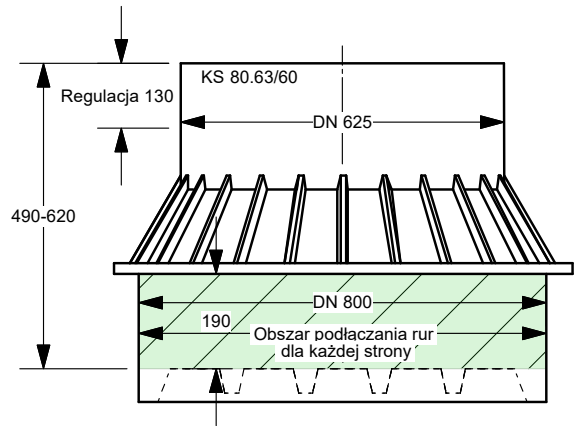

Podłączenie rury\*) z uszczelką, każde włączenie  
prostopadłe do ścianki studni.

\*) Informację o maksymalnych średnicach i ilościach włączeń  
znajdziecie Państwo w katalogu Studnie Kablowe na str. 26

Pozycje i średnice przyłączenia  
proszę określić na poniższym rysunku.

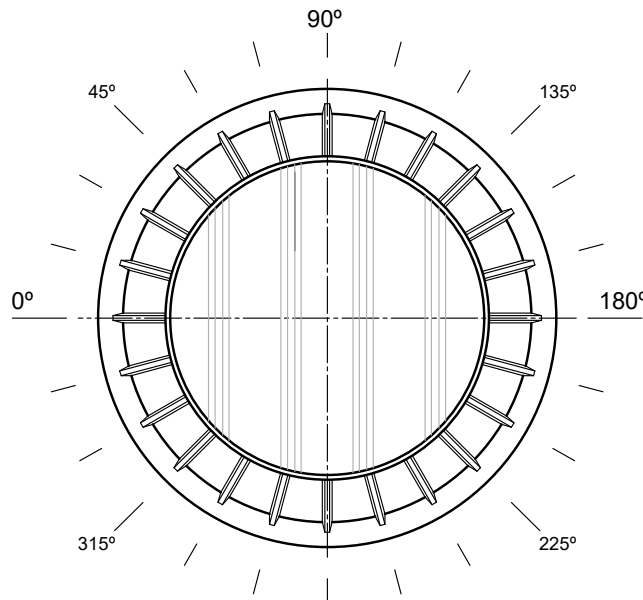

Firma: \_\_\_\_\_

Osoba do kontaktu: \_\_\_\_\_

Tel. / Fax: \_\_\_\_\_

E-mail: \_\_\_\_\_



Pieczęć

\_\_\_\_\_

Data, podpis

# Ankieta produktu

Studnia kablowa ROMOLD PE DN 800,  
wodoszczelna, wersja wysoka

Biuro Doradcze BASE  
Jacek Kulig  
Tel: +48 32 210 12 61  
Fax: +48 32 210 70 83  
E-mail: info@studniapolimer.pl

**ROMOLD**

Zamówienie     Zapytanie

Inwestycja: \_\_\_\_\_

Nr studni: \_\_\_\_\_

Typ studni:     **FCE 80.63/115 FIBS BS**  
wysokość ok. 115cm

Pokrywa systemowa ROMOLD:  
Klasa:  Pokrywa PE     A15     B125     D400  
zakreślić właściwe

Pierścień odciążający z uszczelką  
dla dostępnych w handlu włazów szczelnych na wody  
opadowe do klasy D400

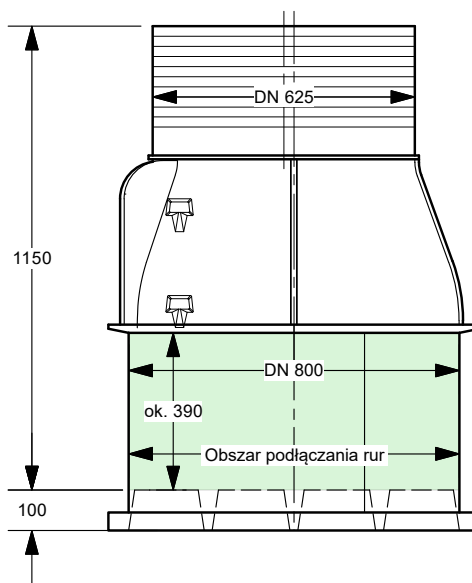

Podłączenie rury\*) z uszczelką, każde włączenie  
prostopadle do ścianki studni.

\*) Informację o maksymalnych średnicach i ilościach włączeń  
znajdziecie Państwo w katalogu Studnie Kablowe na str. 26

Pozycje i średnice przyłączenia  
proszę określić na poniższym rysunku.

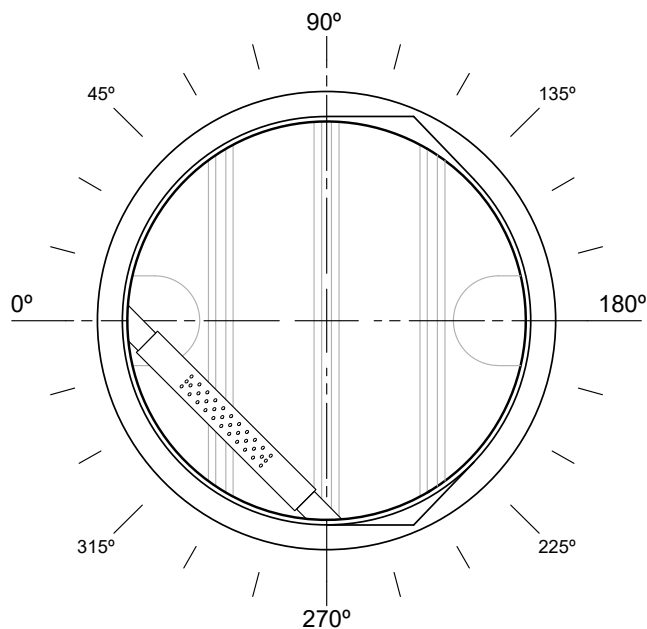

Firma: \_\_\_\_\_

Osoba do kontaktu: \_\_\_\_\_

Tel. / Fax: \_\_\_\_\_

E-mail: \_\_\_\_\_



Pieczęć
_____
Data, podpis



# Ankieta produktu

## Studnia kablowa ROMOLD PE DN 625, wodoszczelna

Biuro Doradcze BASE  
 Jacek Kulig  
 Tel: +48 32 210 12 61  
 Fax: +48 32 210 70 83  
 E-mail: info@studniapolimer.pl

**ROMOLD**

Zamówienie     Zapytanie

Inwestycja: \_\_\_\_\_

Nr studni: \_\_\_\_\_

Typ studni:     **KS 63/80**  
 Wysokość H=80cm

Pokrywa systemowa ROMOLD:  
 Klasa:  Pokrywa PE    A15    B125    D400  
zakreślić właściwe

Pierścień odciążający z uszczelką  
 dla dostępnych w handlu włazów szczelnych na wody opadowe

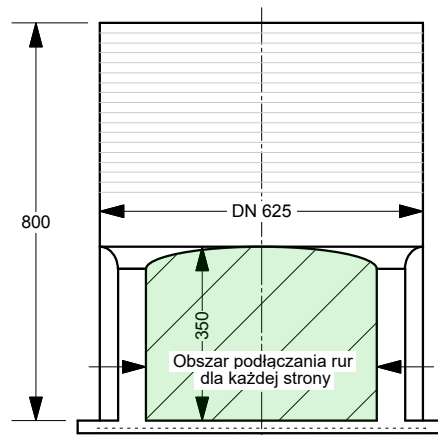

*\*) Informację o maksymalnych średnicach i ilościach włączyń znajdziecie Państwo w katalogu Studnie Kablowe na str. 26*

Podłączenie rur\*)

Strona D	Ilość
Da .....	
Da .....	
Da .....	

**Strona A**

Podłączenie rur\*)

Strona A	Ilość
Da .....	
Da .....	
Da .....	

**Strona D**

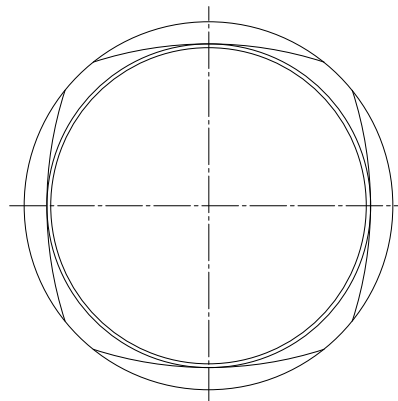

**Strona B**

Podłączenie rur\*)

Strona C	Ilość
Da .....	
Da .....	
Da .....	

**Strona C**

Podłączenie rur\*)

Strona B	Ilość
Da .....	
Da .....	
Da .....	

Firma: \_\_\_\_\_

Osoba do kontaktu: \_\_\_\_\_

Tel. / Fax: \_\_\_\_\_

E-mail: \_\_\_\_\_



Pieczeń

\_\_\_\_\_  
 Data, podpis

# NOTATKI

MIEJSCE NA TWOJE POMYSŁY

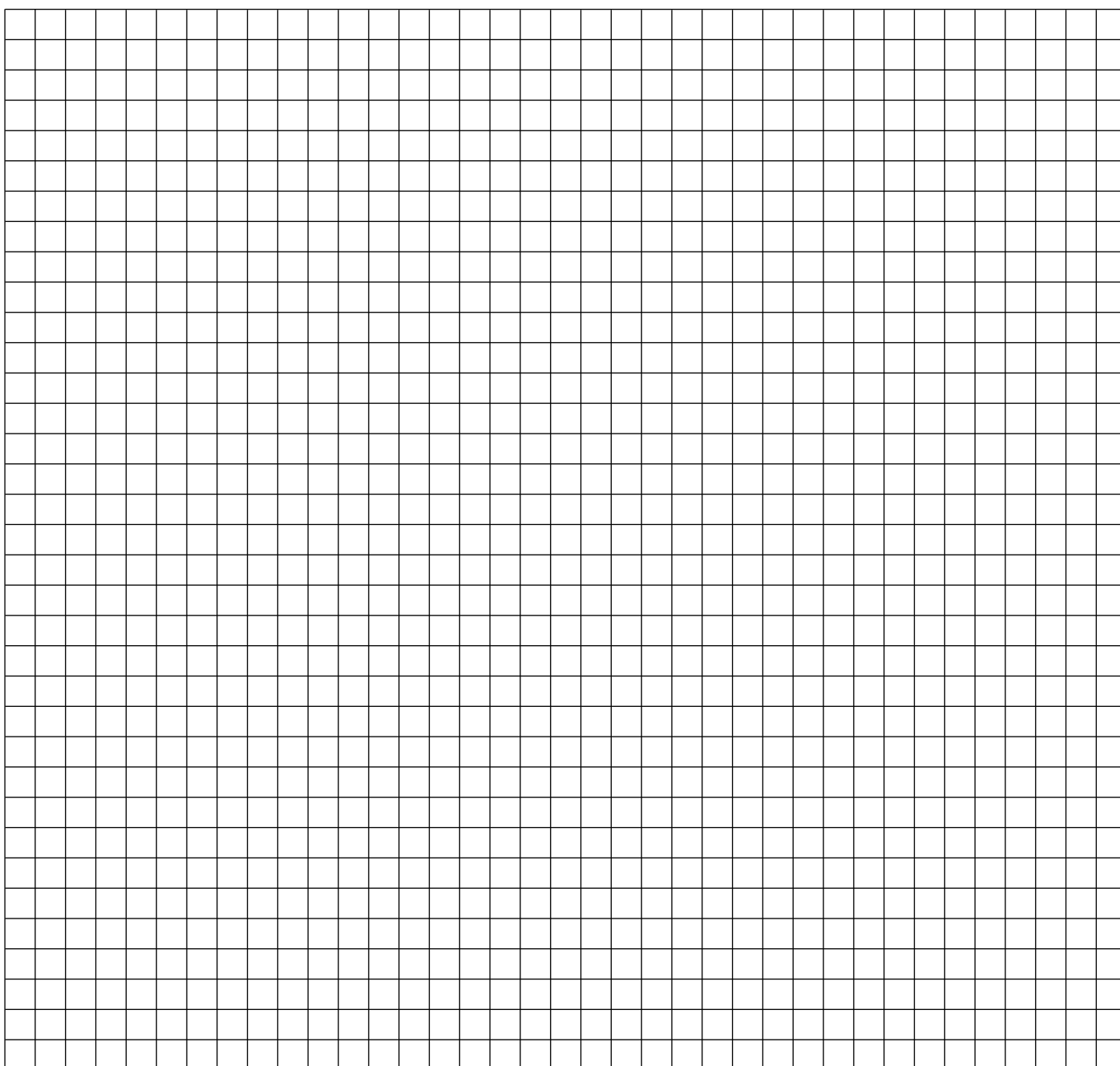

# NOTATKI

MIEJSCE NA TWOJE POMYSŁY

